

Produkt & Priser

En produktprislista i SEK från **Kortsystem**
gäller från och med 1:a september 2024

Kortsystem

Kortsystem arbetar med märksystem inom fyra olika produktområden, lager, produktion, butik samt industri. Vår marknad är norra Europa och tillverkningen sker i Gislaved.

Våra produkter gör nytta – de bidrar till att skapa ordning och reda, minskar slöseri och ökar effektiviteten hos våra kunder.

Kortsystem arbetar med ständiga förbättringar. Vi tror att ett starkt engagemang och en hög servicenivå bidrar till att vi kan leverera i rätt tid, till rätt pris och rätt kvalitet.

Försäljningsvillkor

- Alla priser är EX works
- Alla priser är exkl. moms.
- Betalningsvillkor är 20 dagar netto från faktureringsdagen.
- Reklamationer skall göras inom 8 dagar.
- Returer skall först godkännas av oss.
- Rätt till pris- och konstruktionsändringar förbehålles.

Produktinformation

De mått som finns i våra artikelnamn beskriver storleken på etiketten som hållaren passar till, etikethållarens fysiska mått anges inte i artikelnamnet.

Mer information om våra produkter finns på vår hemsida där du även hittar våra kataloger och kan beställa prover.

Du är alltid välkommen att kontakta Kortsystem.

Kortsystem i Gislaved AB

Postadress | Box 277, SE-332 25 Gislaved
Besöksadress | Verkstadsgatan 6, SE-332 35 Gislaved
Telefon | +46 (0)371-22 24 44
E-post | info@kortsystem.se
Webbplats | www.kortsystem.se
VAT | SE556232928301

QR-kod för produktgrupper

Varje produktgrupp har en QR-kod som leder till vår hemsida där du kan hitta mer information och kan beställa produkterna.

Länkar i PDF-katalogen

QR-koden vid varje produktgrupp är klickbar om du har prislstan i PDF format. Du behöver inte skanna QR-koden utan bara klicka på den.

Produktnyheter

Nya produkter och en kort beskrivning som finns i denna prislstan hittar du på sidan 59.

Du kan hitta oss på olika sociala medier där vi postar olika nyheter/aktiviter samt videos relaterade till oss.

Sök **Kortssystem** eller skanna QR-kod:

LinkedIn  **YouTube**



Etiketthållare	
Pallställ	05
Hylla	11
Stolpe	13
Plastback	14
Trådhylla	14
Avdelare	15
Olika komplement	16

Etiketter	
Kartong	19
(Permanent) Vinyl	21
(Avtagbar) Vinyl	23
Magnet	24
Frys	25
Lågenergi	26
Golv	27
Asfalt	28
Schablon	28
(Avtagbar) Golv	29

Rullar	
Golv	32
Magnet	33
Tejp	33
Rörmärkning	34
Varselmärkning	35

Skyltar	
Färdigmonterad	39
Hårdplast	40
Aluminium	41
Vinklad hållare	41
Gavel, Tak & Portar	42
Omonterad	43
Skylthållare	43

Informationshållare	
Klar/Transparent	45
Färgad ram	45
Färgad ram öppen	46
Golv	47
Plastfickor	48
Pallfot	49

Korthållare	
Krage	51
Stående	52
Signalement	52
Täckplast	53

Disk- & Menyställ	55
-------------------	----

Lean Produktion	56
-----------------	----

Hjälpmedel	58
------------	----

Etikethållare

Vid val av modell är läsbarhet, arbetssätt, ergonomi och miljö viktigt. Våra hållare finns i flera höjder, raka eller vinklade, öppna eller skyddade, kan fås med tejp, magnet eller skumtejp och är anpassade för marknadens olika balkprofiler, hyllprofiler, stolpar, plastbackar, osv.

Produkter som listas i vår prislista är våra standard storlekar och finns för omgående leverans i de flesta fall. Då Kortsystem är ett tillverkande företag finns möjligheten att få andra storlekar än standard. Kontakta oss om du är intresserad och vill få mer information.

Våra etikethållare tillverkas av en klar transparent APET som är 0,5 mm i tjocklek

- Klarar temperaturer upp till 70°C
- Hög kemikalieresistens
- Nötningshållfasthet
- Böjbar
- Lämpligt för direktkontakt med livsmedel
- Ej brandfarlig

Vår dubbelhäftande tejp (illustreras med ljusröd ■) är permanent akryl med en klisterstyrka av 20 N/10 mm. Tjockleken är 205 µ.

Vår magnettejp (illustreras med mörkgrå ■) är isotropisk med en magnetstyrka av 75 g / cm². Tjockleken är 1500 µ.

Vår skumtejp (illustreras med ljusblå ■) är förstärkt modifierad akryl med en klisterstyrka av 6 N / 10 mm. Tjockleken är 1100 µ och har en bärare som består av PE-skum.

För att tydliggöra form och funktion så har vi skapat en illustration som överdriver dess tjocklek. Detta ska ge en tydlig indikation på skillnader mellan olika hållare och vilka funktioner de ger. Måtten som anges i våra produkter beskriver storleken på etiketten som hållare passar till och inte hållarens fysiska mått.

Exempel vår EBA/EBB är en sluten hållare för att skydda etiketten helt. Bra för mer permanenta monteringar samt bra skydd mot damm och vätskespill. Motsatt hållare är vår SBA/SBB som är öppen framsida och kortare baksida och underlättar byte av etikett. Bra om man har ett flytande flöde i ett lager/butik där information måste bytas oftare.

Som standard har Kortsystem två olika vinklar på våra etikethållare, 27 eller 45 grader. Passar utmärkt till vinklade profiler. Om ett ställage är mycket högt, kan man med fördel välja en ännu större vinkel, 72 grader, hållaren lutar då mera och ökar läsbarheten.

Vi säljer också kartongpapper som passar alla vår standard hållare, tryckt eller otryckt. Mer information om dessa hittar du på sidan 19

EH & EHB

Med öppen överkant för smidig etikettmontering



- ≡ 50 st/förpackning
- EH - Montering med tejp
- EHB - Montering med magnet

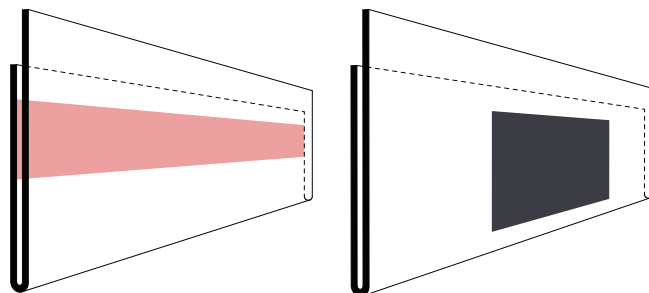

Art.nr (L x H)	1-3 förp.	4-9 förp.	10-24 förp.	25-49 förp.	50+ förp.
EH 210-30 F	370,00	340,00	330,00	320,00	305,00
EH 210-40 F	385,00	355,00	345,00	335,00	320,00
EH 210-50 F	400,00	370,00	360,00	350,00	335,00
EH 210-60 F	415,00	385,00	375,00	365,00	350,00
EH 210-75 F	475,00	445,00	435,00	425,00	410,00
EH 210-100 F	524,00	494,00	479,00	469,00	454,00
EHB 210-30 F	570,00	540,00	530,00	520,00	505,00
EHB 210-40 F	600,00	570,00	560,00	550,00	535,00
EHB 210-50 F	620,00	590,00	580,00	570,00	555,00
EHB 210-60 F	635,00	605,00	595,00	585,00	570,00
EHB 210-75 F	730,00	700,00	690,00	680,00	665,00
EHB 210-100 F	780,00	750,00	740,00	730,00	715,00

EH & EHB 105

Med en längd på 105 mm för kortare etiketter

≡ Pris per styck

Art.nr (L x H)	1-24 st.	25-99 st.	100-249 st.	250-499 st.	500+ st.
EH 105-30	19,50	11,90	8,10	5,90	5,10
EH 105-40	19,80	12,20	8,40	6,10	5,40
EH 105-50	20,00	12,40	8,60	6,30	5,60
EH 105-60	20,10	12,50	8,70	6,40	5,70
EH 105-75	21,20	13,60	9,90	7,60	6,80
EH 105-100	22,60	15,10	11,30	9,00	8,20
EHB 105-30	26,60	16,90	12,00	9,10	8,10
EHB 105-40	27,10	17,40	12,50	9,60	8,60
EHB 105-50	27,30	17,60	12,70	9,80	8,80
EHB 105-60	27,50	17,70	12,80	9,90	8,90
EHB 105-75	28,40	18,60	13,70	10,80	9,90
EHB 105-100	28,80	19,00	14,20	11,20	10,30

EHB FR

Med en magnet som nitas fast, lämpar sig till fryn

≡ Pris per styck

Art.nr (L x H)	1-24 st.	25-99 st.	100-249 st.	250-499 st.	500+ st.
EHB 210-50 FR	62,30	40,50	29,50	23,00	20,80
EHB 210-60 FR	62,50	40,70	29,70	23,20	21,00
EHB 210-75 FR	64,20	42,30	31,40	24,80	22,60

EBA & EBB

En sluten hållare som skyddar mot smuts



- ≡ 50 st/förpackning
- EBA - Montering med tejp
- EBB - Montering med magnet

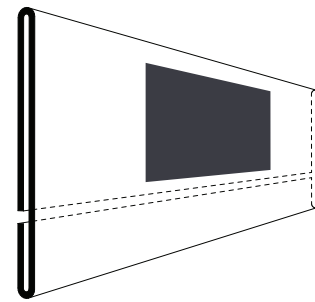
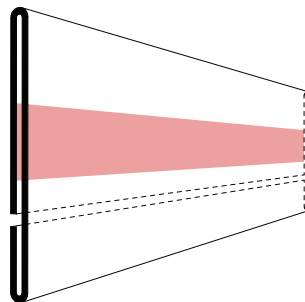

Art.nr (L x H)	1-3 förp.	4-9 förp.	10-24 förp.	25-49 förp.	50+ förp.
EBA 210-30 F	545,00	515,00	505,00	500,00	475,00
EBA 210-40 F	560,00	530,00	520,00	515,00	490,00
EBA 210-50 F	575,00	545,00	535,00	530,00	505,00
EBA 210-60 F	580,00	550,00	540,00	535,00	510,00
EBA 210-75 F	605,00	570,00	560,00	555,00	530,00
EBA 210-100 F	635,00	600,00	585,00	580,00	555,00
EBB 210-30 F	670,00	640,00	630,00	625,00	600,00
EBB 210-40 F	695,00	665,00	655,00	650,00	625,00
EBB 210-50 F	705,00	675,00	665,00	660,00	635,00
EBB 210-60 F	710,00	680,00	670,00	665,00	640,00
EBB 210-75 F	785,00	750,00	735,00	730,00	705,00
EBB 210-100 F	805,00	770,00	755,00	750,00	725,00

EBA & EBB 105

Med en längd på 105 mm för kortare etiketter

≡ Pris per styck

Art.nr (L x H)	1-24 st.	25-99 st.	100-249 st.	250-499 st.	500+ st.
EBA 105-30	28,90	18,00	12,60	9,40	8,30
EBA 105-40	29,00	18,20	12,80	9,50	8,40
EBA 105-50	29,10	18,30	12,90	9,60	8,50
EBA 105-60	29,20	18,40	13,00	9,70	8,60
EBA 105-75	29,40	18,50	13,10	9,90	8,80
EBA 105-100	29,70	18,80	13,40	10,20	9,10
EBB 105-30	31,80	21,00	15,60	12,30	11,20
EBB 105-40	31,90	21,10	15,70	12,50	11,40
EBB 105-50	32,10	21,20	15,80	12,60	11,50
EBB 105-60	32,10	21,30	15,90	12,70	11,60
EBB 105-75	32,30	21,50	16,10	12,80	11,80
EBB 105-100	32,50	21,70	16,30	13,10	12,00

EBB FR

Med en magnet som nitas fast, lämpar sig till frys

≡ Pris per styck

Art.nr (L x H)	1-24 st.	25-99 st.	100-249 st.	250-499 st.	500+ st.
EBB 210-50 FR	64,00	42,20	31,20	24,70	22,50
EBB 210-60 FR	64,10	42,30	31,30	24,80	22,60
EBB 210-75 FR	65,70	43,80	32,80	26,30	24,10

EBVA & EBVB

För märkning på vinklade balkprofiler



- ≡ 50 st/förpackning
- △ Vinkel 27° eller 45°
- EBVA - Montering med tejp
- EBVB - Montering med magnet

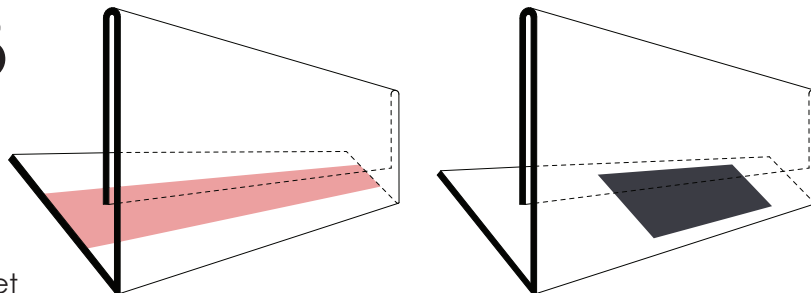

Art.nr (L x H) Vinkel 27°	Art.nr (L x H) Vinkel 45°	1-3 förp.	4-9 förp.	10-24 förp.	25-49 förp.	50+ förp.
EBVA 210-40 V27 F	EBVA 210-40 V45 F	700,00	670,00	655,00	645,00	620,00
EBVA 210-50 V27 F	EBVA 210-50 V45 F	715,00	685,00	670,00	660,00	635,00
EBVA 210-60 V27 F	EBVA 210-60 V45 F	730,00	700,00	685,00	675,00	650,00
EBVA 210-75 V27 F	EBVA 210-75 V45 F	755,00	725,00	710,00	700,00	675,00
EBVA 210-100 V27 F	EBVA 210-100 V45 F	790,00	760,00	745,00	735,00	710,00
EBVB 210-40 V27 F	EBVB 210-40 V45 F	835,00	805,00	790,00	780,00	755,00
EBVB 210-50 V27 F	EBVB 210-50 V45 F	850,00	820,00	805,00	795,00	770,00
EBVB 210-60 V27 F	EBVB 210-60 V45 F	865,00	835,00	820,00	810,00	785,00
EBVB 210-75 V27 F	EBVB 210-75 V45 F	890,00	860,00	845,00	835,00	810,00
EBVB 210-100 V27 F	EBVB 210-100 V45 F	930,00	900,00	885,00	875,00	850,00

EBVA & EBVB 105

Med en längd på 105 mm för kortare etiketter

≡ Pris per styck

Art.nr (L x H) Vinkel 27°	Art.nr (L x H) Vinkel 45°	1-24 st.	25-99 st.	100-249 st.	250-499 st.	500+ st.
EBVA 105-40 V27	EBVA 105-40 V45	72,70	40,50	24,50	14,80	11,60
EBVA 105-50 V27	EBVA 105-50 V45	72,90	40,70	24,60	15,00	11,70
EBVA 105-60 V27	EBVA 105-60 V45	73,00	40,80	24,80	15,10	11,90
EBVA 105-75 V27	EBVA 105-75 V45	73,30	41,10	25,00	15,40	12,10
EBVA 105-100 V27	EBVA 105-100 V45	73,70	41,50	25,40	15,80	12,60
EBVB 105-40 V27	EBVB 105-40 V45	56,20	34,30	23,40	16,80	14,60
EBVB 105-50 V27	EBVB 105-50 V45	56,40	34,50	23,50	17,00	14,80
EBVB 105-60 V27	EBVB 105-60 V45	56,50	34,60	23,70	17,10	14,90
EBVB 105-75 V27	EBVB 105-75 V45	56,80	34,90	23,90	17,40	15,20
EBVB 105-100 V27	EBVB 105-100 V45	57,20	35,30	24,40	17,80	15,60

EBVB FR

Med en magnet som nitas fast, lämpar sig till frys

≡ Pris per styck

Art.nr (L x H) Vinkel 27°	Art.nr (L x H) Vinkel 45°	1-24 st.	25-99 st.	100-249 st.	250-499 st.	500+ st.
EBVB 210-50 V27 FR	EBVB 210-50 V45 FR	62,70	40,80	29,90	23,30	21,20
EBVB 210-60 V27 FR	EBVB 210-60 V45 FR	63,10	41,20	30,20	23,70	21,50
EBVB 210-75 V27 FR	EBVB 210-75 V45 FR	64,70	42,90	31,90	25,40	23,20

EX & EXB

Med skyddad överkant för ett komplett skydd.



≡ 50 st/förpackning

■ EX - Montering med tejp

■ EXB - Montering med magnet

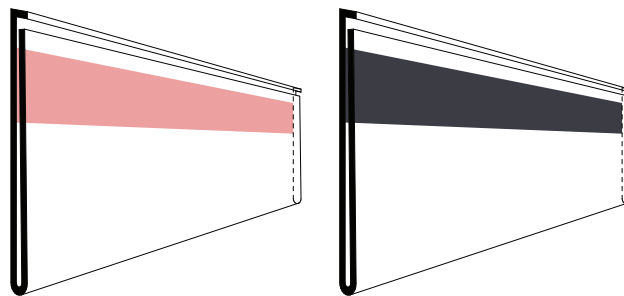

Art.nr (L x H)	1-3 förp.	4-9 förp.	10-24 förp.	25-49 förp.	50+ förp.
EX 210-30 F	225,00	195,00	185,00	175,00	170,00
EX 210-39 F	255,00	225,00	215,00	205,00	200,00
EX 210-50 F	285,00	255,00	245,00	235,00	230,00
EX 210-60 F	370,00	340,00	330,00	320,00	315,00
EX 210-75 F	505,00	475,00	465,00	455,00	450,00
EX 210-100 F	635,00	605,00	595,00	585,00	580,00
EX 885-39 F	840,00	810,00	800,00	790,00	785,00
EX 885-50 F	955,00	925,00	915,00	905,00	900,00
EX 885-60 F	1 315,00	1 285,00	1 275,00	1 265,00	1 260,00
EX 1000-30 F	800,00	770,00	760,00	750,00	735,00
EX 1000-39 F	920,00	890,00	880,00	870,00	855,00
EX 1000-50 F	1 035,00	1 005,00	995,00	985,00	970,00
EX 1000-60 F	1 430,00	1 400,00	1 390,00	1 380,00	1 365,00
EX 1000-75 F	2 140,00	2 110,00	2 100,00	2 090,00	2 075,00
EX 1000-100 F	2 755,00	2 725,00	2 715,00	2 705,00	2 690,00
EXB 210-30 F	455,00	425,00	415,00	405,00	400,00
EXB 210-39 F	500,00	470,00	460,00	450,00	445,00
EXB 210-50 F	535,00	505,00	495,00	485,00	480,00
EXB 210-60 F	655,00	625,00	615,00	605,00	600,00
EXB 210-75 F	765,00	735,00	725,00	715,00	710,00
EXB 210-100 F	920,00	890,00	880,00	870,00	865,00

EX & EXB 105

Med en längd på 105 mm för kortare etiketter

≡ Pris per styck

Art.nr (L x H)	1-24 st.	25-99 st.	100-249 st.	250-499 st.	500+ st.
EX 105-30	29,90	16,20	9,30	5,20	3,80
EX 105-39	30,20	16,40	9,60	5,40	4,10
EX 105-50	30,40	16,70	9,80	5,70	4,30
EX 105-60	31,30	17,50	10,60	6,50	5,10
EX 105-75	32,70	19,00	12,10	8,00	6,60
EX 105-100	34,00	20,30	13,40	9,30	7,90
EXB 105-30	31,60	17,80	10,90	6,80	5,40
EXB 105-39	32,00	18,20	11,30	7,20	5,80
EXB 105-50	32,30	18,50	11,70	7,50	6,20
EXB 105-60	33,20	19,50	12,60	8,50	7,10
EXB 105-75	34,10	20,30	13,50	9,30	8,00
EXB 105-100	35,30	21,60	14,70	10,60	9,20

EXV & EXVB

Skyddad märkning till vinklade balkprofiler.



- ≡ 50 st/förpackning
- Δ Vinkel 27° eller 45°
- EXV - Montering med tejp
- EXVB - Montering med magnet

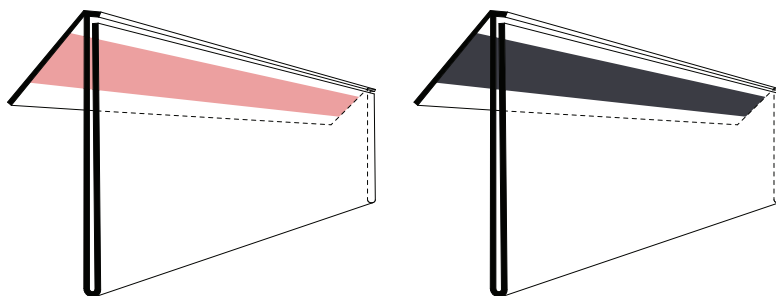

Art.nr (L x H) Vinkel 27°	Art.nr (L x H) Vinkel 45°	1-3 förp.	4-9 förp.	10-24 förp.	25-49 förp.	50+ förp.
EXV 210-39 V27 F	EXV 210-39 V45 F	355,00	325,00	315,00	305,00	300,00
EXV 210-50 V27 F	EXV 210-50 V45 F	435,00	405,00	395,00	385,00	380,00
EXV 210-60 V27 F	EXV 210-60 V45 F	520,00	490,00	480,00	470,00	465,00
EXVB 210-39 V27 F	EXVB 210-39 V45 F	605,00	575,00	565,00	555,00	550,00
EXVB 210-50 V27 F	EXVB 210-50 V45 F	700,00	670,00	660,00	650,00	645,00
EXVB 210-60 V27 F	EXVB 210-60 V45 F	810,00	780,00	770,00	760,00	755,00

EXV & EXVB 105

Med en längd på 105 mm för kortare etiketter

≡ Pris per styck

Art.nr (L x H) Vinkel 27°	Art.nr (L x H) Vinkel 45°	1-24 st.	25-99 st.	100-249 st.	250-499 st.	500+ st.
EXV 105-39 V27	EXV 105-39 V45	31,70	17,90	11,10	6,90	5,60
EXV 105-50 V27	EXV 105-50 V45	32,30	18,60	11,70	7,60	6,20
EXV 105-60 V27	EXV 105-60 V45	32,90	19,20	12,30	8,20	6,80
EXVB 105-39 V27	EXVB 105-39 V45	33,70	19,90	13,00	8,90	7,50
EXVB 105-50 V27	EXVB 105-50 V45	34,40	20,70	13,80	9,70	8,30
EXVB 105-60 V27	EXVB 105-60 V45	35,30	21,50	14,60	10,50	9,10

SBA & SBB

Med öppen framsida för snabbt byte av märkning



≡ 50 st/förpackning

■ SBA - Montering med tejp

■ SBB - Montering med magnet

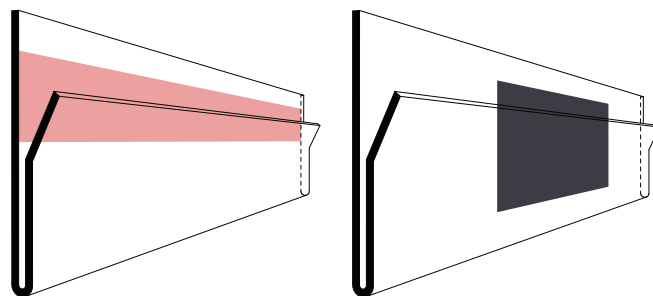

Art.nr (L x H)	1-3 förp.	4-9 förp.	10-24 förp.	25-49 förp.	50+ förp.
SBA 210-40 F	610,00	580,00	570,00	565,00	545,00
SBA 210-50 F	619,00	589,00	579,00	574,00	554,00
SBA 210-60 F	640,00	610,00	600,00	595,00	575,00
SBB 210-40 F	815,00	785,00	775,00	770,00	750,00
SBB 210-50 F	830,00	800,00	790,00	785,00	765,00
SBB 210-60 F	850,00	820,00	810,00	805,00	785,00

SBA & SBB 105

Med en längd på 105 mm för kortare etiketter

≡ Pris per styck

Art.nr (L x H)	1-24 st.	25-99 st.	100-249 st.	250-499 st.	500+ st.
SBA 105-40	20,60	16,30	14,10	12,80	12,40
SBA 105-50	20,70	16,40	14,20	12,90	12,50
SBA 105-60	21,50	17,20	15,00	13,70	13,30
SBB 105-40	24,10	19,80	17,60	16,30	15,90
SBB 105-50	24,20	19,90	17,70	16,40	16,00
SBB 105-60	25,00	20,70	18,50	17,20	16,80

EH & EHB

Med öppen överkant för smidig etikettmontering.



- ≡ 50 st/förpackning
- EH - Montering med tejp
- EHB - Montering med magnet

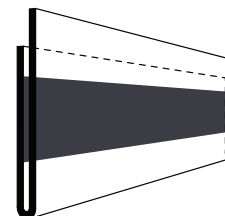
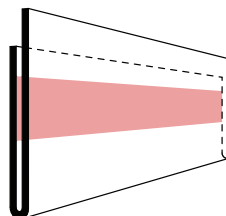

Art.nr (L x H)	1-3 förp.	4-9 förp.	10-24 förp.	25-49 förp.	50+ förp.
EH 75-18 F	197,00	167,00	157,00	152,00	147,00
EH 100-18 F	227,00	197,00	187,00	182,00	177,00
EH 900-18 F	1 024,00	984,00	964,00	949,00	944,00
EH 950-18 F	1 034,00	994,00	974,00	959,00	954,00
EH 75-22 F	191,00	161,00	151,00	146,00	141,00
EH 100-22 F	216,00	186,00	176,00	171,00	166,00
EH 900-22 F	947,00	907,00	887,00	872,00	867,00
EH 950-22 F	956,00	916,00	896,00	881,00	876,00
EH 75-26 F	189,00	159,00	149,00	144,00	139,00
EH 100-26 F	205,00	175,00	165,00	160,00	155,00
EH 105-26 F	205,00	175,00	165,00	160,00	155,00
EH 900-26 F	905,00	865,00	845,00	830,00	825,00
EH 950-26 F	918,00	878,00	858,00	843,00	838,00
EH 1000-26 F	935,00	895,00	875,00	860,00	855,00
EH 1200-26 F	950,00	910,00	890,00	875,00	870,00
EHB 100-26 F	468,00	438,00	428,00	423,00	418,00
EHB 105-26 F	471,00	441,00	431,00	426,00	421,00
EHB 900-26 F	1 960,00	1 920,00	1 900,00	1 885,00	1 875,00
EHB 950-26 F	1 993,00	1 953,00	1 933,00	1 918,00	1 908,00

EX & EXB

Med skyddad överkant för ett komplett skydd.



- ≡ 50 st/förpackning
- EX - Montering med tejp
- EXB - Montering med magnet

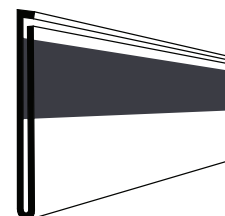
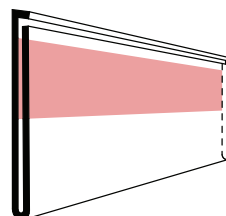

Art.nr (L x H)	1-3 förp.	4-9 förp.	10-24 förp.	25-49 förp.	50+ förp.
EX 75-18 F	166,00	136,00	126,00	121,00	116,00
EX 100-18 F	182,00	152,00	142,00	137,00	132,00
EX 100-26 F	167,00	137,00	127,00	122,00	117,00
EX 105-26 F	172,00	142,00	132,00	127,00	122,00
EX 885-26 F	621,00	581,00	561,00	546,00	536,00
EX 900-26 F	620,00	580,00	560,00	545,00	535,00
EX 940-26 F	650,00	610,00	590,00	575,00	565,00
EX 950-26 F	656,00	616,00	596,00	581,00	571,00
EX 1000-18 F	900,00	860,00	840,00	825,00	815,00
EX 1000-26 F	740,00	657,00	594,00	536,00	526,00
EX 1200-26 F	797,00	757,00	737,00	722,00	717,00
EXB 75-18 F	268,00	238,00	228,00	223,00	218,00
EXB 100-18 F	315,00	285,00	275,00	270,00	265,00
EXB 100-26 F	293,00	263,00	253,00	248,00	243,00
EXB 105-26 F	298,00	268,00	258,00	253,00	248,00

EXV & EX

Effektiv märkning på vinklade hyllprofiler (EXV).
 Enfärgad baksida för bl.a profilering (EX).



≡ 50 st/förpackning

△ Vinkel 27° eller 45° (endast EXV)

■ EXV - Montering med tejp

■ EX - Montering med tejp, färgad bakgrund

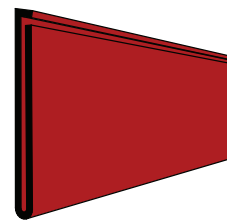
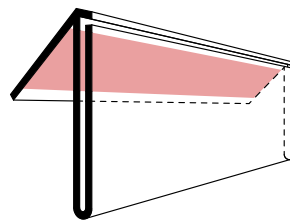

Art.nr (L x H)	Vinkel	1-3 förp.	4-9 förp.	10-24 förp.	25-49 förp.	50+ förp.
EXV 1000-26 V27 F	27°	1 101,00	1 061,00	1 041,00	1 026,00	1 016,00
EXV 100-26 V45 F	45°	308,00	278,00	268,00	263,00	258,00
EXV 105-26 V45 F	45°	314,00	284,00	274,00	269,00	264,00
EXV 900-26 V45 F	45°	1 036,00	996,00	976,00	961,00	951,00
EXV 940-26 V45 F	45°	1 076,00	1 036,00	1 016,00	1 001,00	991,00
EXV 1000-26 V45 F	45°	1 101,00	1 061,00	1 041,00	1 026,00	1 016,00
Art.nr (L x H)	Färg	1-3 förp.	4-9 förp.	10-24 förp.	25-49 förp.	50+ förp.
EX 1000-26 B F	Blå	871,00	831,00	811,00	796,00	786,00
EX 1000-26 R F	Röd	871,00	831,00	811,00	796,00	786,00
EX 1000-26 BL F	Svart	871,00	831,00	811,00	796,00	786,00
EX 1000-26 W F	Vit	871,00	831,00	811,00	796,00	786,00

EL & ELB

Lyfter ut märkningen från hyllprofilen.



≡ 50 st/förpackning

■ EL - Montering med skumtejp

■ ELB - Montering med magnet

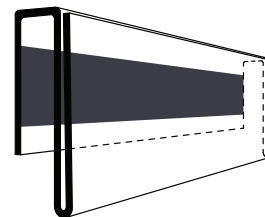
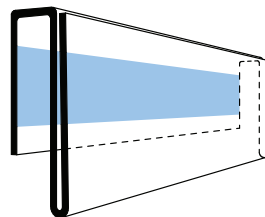

Art.nr (L x H)	1-3 förp.	4-9 förp.	10-24 förp.	25-49 förp.	50+ förp.
EL 100-26 F	351,00	321,00	311,00	306,00	296,00
EL 105-26 F	360,00	330,00	320,00	315,00	310,00
EL 840-26 F	1 073,00	1 033,00	1 013,00	998,00	988,00
EL 940-26 F	1 188,00	1 148,00	1 128,00	1 113,00	1 103,00
EL 1230-26 F	1 441,00	1 401,00	1 381,00	1 366,00	1 356,00
EL 100-39 F	409,00	379,00	369,00	364,00	354,00
EL 105-39 F	413,00	383,00	373,00	368,00	363,00
EL 840-39 F	1 469,00	1 429,00	1 409,00	1 394,00	1 384,00
EL 940-39 F	1 628,00	1 588,00	1 568,00	1 553,00	1 543,00
EL 1230-39 F	1 894,00	1 854,00	1 834,00	1 819,00	1 809,00
ELB 100-26 F	473,00	443,00	433,00	428,00	423,00
ELB 105-26 F	514,00	484,00	474,00	469,00	464,00
ELB 840-26 F	1 977,00	1 937,00	1 917,00	1 902,00	1 892,00
ELB 940-26 F	2 199,00	2 159,00	2 139,00	2 124,00	2 114,00
ELB 1230-26 F	2 644,00	2 604,00	2 584,00	2 569,00	2 559,00
ELB 100-39 F	545,00	515,00	505,00	500,00	495,00
ELB 105-39 F	559,00	529,00	519,00	514,00	509,00
ELB 840-39 F	2 017,00	1 977,00	1 957,00	1 942,00	1 932,00
ELB 940-39 F	2 240,00	2 200,00	2 180,00	2 165,00	2 155,00
ELB 1230-39 F	3 145,00	3 105,00	3 085,00	3 070,00	3 060,00

EHV & EHVB

Effektiv märkning på vinklade hyllprofiler.



≡ 50 st/förpackning

Δ Vinkel 45°

■ EHV - Montering med skumtejp

■ EHVB - Montering med magnet

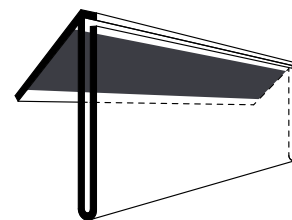
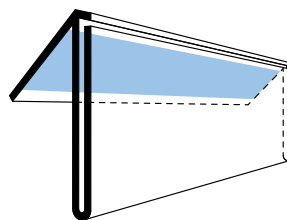

Art.nr (L x H)	1-3 förp.	4-9 förp.	10-24 förp.	25-49 förp.	50+ förp.
EHV 100-26 F	304,00	274,00	264,00	259,00	254,00
EHV 105-26 F	310,00	280,00	270,00	265,00	260,00
EHV 840-26 F	1 154,00	1 114,00	1 094,00	1 079,00	1 069,00
EHV 940-26 F	1 263,00	1 223,00	1 203,00	1 188,00	1 178,00
EHV 1230-26 F	1 475,00	1 435,00	1 415,00	1 400,00	1 390,00
EHV 100-39 F	328,00	298,00	288,00	283,00	278,00
EHV 105-39 F	338,00	308,00	298,00	293,00	288,00
EHV 840-39 F	1 266,00	1 226,00	1 206,00	1 191,00	1 181,00
EHV 940-39 F	1 391,00	1 351,00	1 331,00	1 316,00	1 306,00
EHV 1230-39 F	1 629,00	1 589,00	1 569,00	1 554,00	1 544,00
EHVB 100-26 F	384,00	354,00	344,00	339,00	334,00
EHVB 105-26 F	462,00	432,00	422,00	417,00	412,00
EHVB 840-26 F	1 289,00	1 249,00	1 229,00	1 214,00	1 204,00
EHVB 940-26 F	1 409,00	1 369,00	1 349,00	1 334,00	1 324,00
EHVB 1230-26 F	2 638,00	2 598,00	2 578,00	2 563,00	2 553,00
EHVB 100-39 F	399,00	369,00	359,00	354,00	349,00
EHVB 105-39 F	475,00	445,00	435,00	430,00	425,00
EHVB 840-39 F	1 406,00	1 366,00	1 346,00	1 331,00	1 321,00
EHVB 940-39 F	1 541,00	1 501,00	1 481,00	1 466,00	1 456,00
EHVB 1230-39 F	2 805,00	2 765,00	2 745,00	2 730,00	2 720,00

SPA & SPB

Anpassad för stolpe med öppen framsida för enkel och effektiv märkning.



≡ 50 st/förpackning

■ SPA - Montering med tejp

■ SPB - Montering med magnet

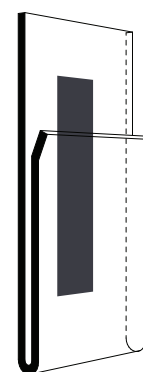
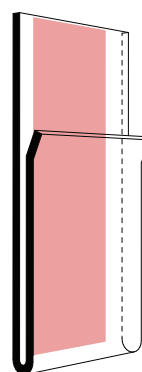

Art.nr (L x H)	1-3 förp.	4-9 förp.	10-24 förp.	25-49 förp.	50+ förp.
SPA 75-150 F	875,00	845,00	835,00	830,00	810,00
SPB 75-150 F	900,00	870,00	860,00	855,00	835,00

EF

Etikettficka med vinklad överkant och tumgrepp.



- ≡ 50 st/förpackning
- △ För plastbackar
- Montering med skumtejp

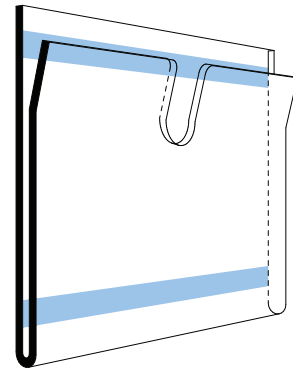

Art.nr (L x H)	1-3 förp.	4-9 förp.	10-24 förp.	25-49 förp.	50+ förp.
EFA7 105-75 F	875,00	845,00	835,00	830,00	805,00
EFA6 150-105 F	945,00	915,00	905,00	900,00	875,00
EFA5 210-150 F	1 170,00	1 140,00	1 130,00	1 125,00	1 100,00
EFA4 300-210 F	1 620,00	1 590,00	1 580,00	1 575,00	1 550,00

EHC

Halv öppen baksida för att enkelt montera märkning.



- ≡ 50 st/förpackning
- △ För trådhyllplan
- Inkluderar 2 st. clips (omonterad)

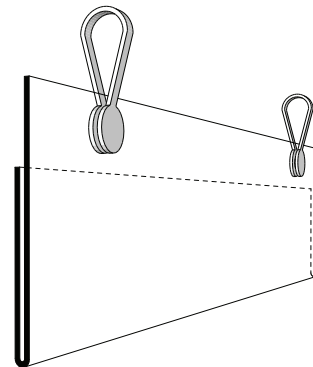

Art.nr (L x H)	1-3 förp.	4-9 förp.	10-24 förp.	25-49 förp.	50+ förp.
EHC 105-26 F	465,00	435,00	425,00	420,00	415,00
EHC 210-30 F	575,00	545,00	535,00	530,00	525,00
EHC 210-40 F	580,00	550,00	540,00	535,00	530,00
EHC 210-50 F	610,00	580,00	570,00	565,00	560,00
EHC 210-60 F	625,00	595,00	585,00	580,00	575,00
EHC 210-75 F	650,00	620,00	610,00	605,00	600,00
EHC 210-100 F	690,00	660,00	650,00	645,00	640,00

Avdelare

Sektionera dina hyllor/ställage med en enkel avdelare.
Finns i adaptiv, flyttbar och permanent utförande.

AD

Adaptiv avdelare som hålls på plats av tyngden.



≡ Pris per styck

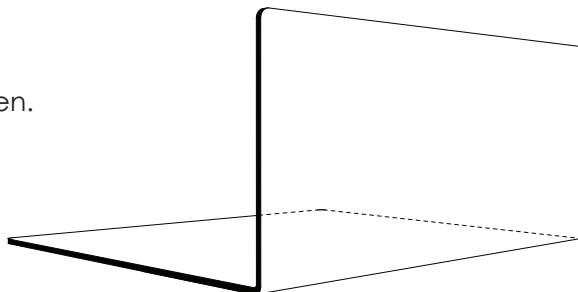

Art.nr (L x B x H)	1-4 st.	5-9 st.	10-24 st.	25-49 st.	50+ st.
AD 290-250-125 V90-4R	90,00	65,00	53,00	45,00	40,00
AD 490-250-125 V90-4R	95,00	70,00	58,00	50,00	45,00
AD 1050-250-125 V90-4R	115,00	90,00	78,00	70,00	65,00

ADT

Permanent avdelare med tejp



≡ Pris per styck
■ Montering med tejp

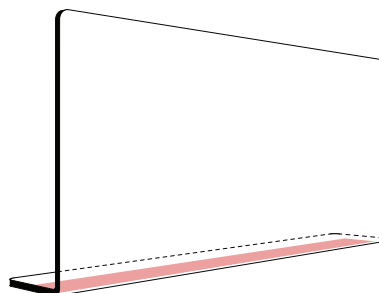

Art.nr (L x B x H)	1-4 st.	5-9 st.	10-24 st.	25-49 st.	50+ st.
ADT 290-35-125 V90-4R	95,00	70,00	58,00	50,00	45,00
ADT 490-35-125 V90-4R	105,00	80,00	68,00	60,00	55,00
ADT 1050-35-125 V90-4R	120,00	95,00	83,00	75,00	70,00

ADB

Flyttbar avdelare med magnetiskt fäste



≡ Pris per styck
■ Montering med magnet

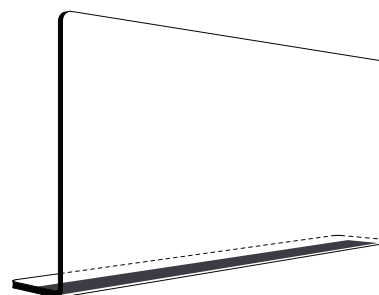

Art.nr (L x B x H)	1-4 st.	5-9 st.	10-24 st.	25-49 st.	50+ st.
ADB 290-35-125 V90-4R	105,00	80,00	68,00	60,00	55,00
ADB 490-35-125 V90-4R	115,00	90,00	78,00	70,00	65,00
ADB 1050-35-125 V90-4R	140,00	115,00	103,00	95,00	90,00

Olika komplementprodukter

Ibland är det svårt att hitta bra underlag att fästa märksystemet på.
Exempel på sådana ytor är grenställ, trådbackar, smala underlag etc.

OK

OK består av olika produkter som hjälper din hållare att fästa på svåra underlag.



- ≡ Pris per styck
- △ Endast fäste, kompletteras med hållare

- OKG - Anpassade för grenställ
- OKH - Olika sorters gångjärn av plast
- OKT - Anpassade till trådhylla/tak/vägg
- OKS - Olika system för upphängning

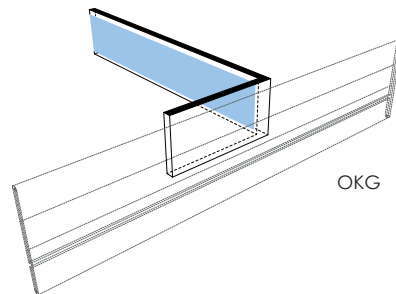

OKG

Art.nr (L x H)	Produkt	1-4 st.	5-9 st.	10-24 st.	25-49 st.	50+ st.
OKG 30-60 V90	Hållare grenställ, med skumtejp	41,00	31,00	24,00	18,00	13,00
OKG 60-60 V90	Hållare grenställ, med skumtejp	49,00	39,00	32,00	26,00	21,00
OKH 150	Gångjärn 150 mm, plast	35,00	30,00	25,00	21,00	19,00
OKH 210	Gångjärn 210 mm, plast	37,00	32,00	27,00	23,00	21,00
OKS 50	Hängclips 50 mm, 100 pack	76,00	61,00	51,00	41,00	39,00
OKS D19	Bindningsring 19 mm, 100 pack	230,00	215,00	205,00	195,00	185,00
OKT 25-3	Hållare tråd/tak/vägg, med skumtejp	20,00	15,00	10,00	6,00	4,00

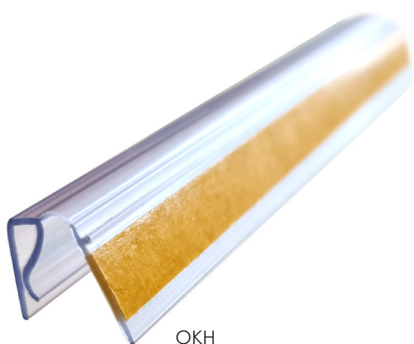

OKH

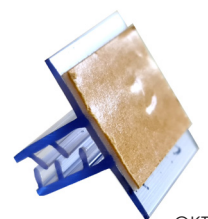

OKT



OKS D19

Psst!... vill du få ett bra tips?

Visste du att? - Om du klickar på artikeln i våra PDF offert/order/faktura så får du ytterligare information om produkten direkt på vår hemsida. Gäller alla våra standardprodukter. Testa! Bra va?

 Kortsystem		ORDERERKÄNNANDE			
		Ordernr 135234	Kundkod 1903	Datum 2024-06-12	
Leveransadress Humly Edtech AB Von Utfallsgatan 1 415 05 Göteborg		Harrysson Ytbehandling AB Åkarevägen 5 363 41 BRÅÅS Sverige			
Vår referens Leveransvillkor Transportsätt GAN nr Lev. datum	Martina Davidsson EXW - Fritt säljaren DHL Paket 2024-09-02	Er referens Ert ordernr Order info Godsmärke	Pelle Harrysson 305187		
Pos	Artikelkod/Benämning	Antal	Enhet	A-pris	Belopp
10	EBVB 210-60 V45 F Etiketthållare 210x60 mm, vinklad 45°, magnet	5	/50 pack	835,00	4 175,00
20	EX 1000-26 B F Etiketthållare 1000x26 mm, rak, tejp, blå baksida	2	/50 pack	875,00	1 750,00
30	ADT 1050-35-125 V90-4R Avdelare 1050x35x125 mm, vinkel 90°, tejp, rundade hörn	10	St	88,00	880,00
40	FM25000-90 Y Golvmärkning på rulle 25 m x 90 mm, gul	10	St	680,00	6 800,00
50	IA3M300-420 F Informationstavla 300x420 mm, rak, magnet, stående A3	1	/10 pack	520,00	520,00
60	PF 700-500 D4 Plastficka 700x500 mm, matt 0.4 mm, liggande, cc 500, 2 öljetter	10	St	174,10	1 741,00
70	GEM300-70 Magnetetikett 300x70 mm, tryckt, enl.spec.	100	St	75,60	7 560,00
Med leveransdatum så avser Kortsystem det datum som vi kommer att skicka din beställning från oss. Detta kan komma att variera med -5/+1 dag utan ytterligare information.					
Vi tackar för Er Order Med Vänlig Hälsning _____ Martina Davidsson				Summa SEK: 23 426,00 Alla priser är exkl. moms	
				Ert VAT-nr: Betalningsvillkor: 20 dagar netto	
Kortsystem i Gislaved AB Box 277 SE-332 25 Gislaved Sverige		Telefon: +46(0)371-22 24 44 E-post: info@kortsystem.se Webb: www.kortsystem.se VAT-nr: SE556232928301		Bankgiro: 513-1636 SWIFT: SWEDSESS IBAN SEK: SE4080000841789036081744 IBAN EUR: SE2280000841782376721862 Företaget innehar F-skatteseedel	

Standardprodukter med
länkar har en blå-färg

Märkning

Vi har ett brett sortiment för märkning av hyll- och pallställ med etiketter. Vi använder oss av tre material sorter, kartong, magnetmatta och vinyl.
Med eget tryckeri kan vi ta ansvar för hela tillverkningen så etiketten levereras klar för montering.

Kartong (KLP, KP, TE) är en kraftig pappersetikett med en vikt på 160 g / m².
Vi har både tryckta och otryckta etikettkartonger. Den tryckta levereras efter kundens önskemål, skickas sorterad och klippt i önskad storlek och passar till våra etikethållare. Vi kan även leverera etiketten monterad i vald hållare, detta underlättar uppsättningen i era lokaler.

Otryckta etiketter skickas som ett perforerat ark som skrivs ut i vanlig skrivare, rivs sedan vid perforeringen för att få ut rätt etikettstorlek. Otryckta kan fås som A3-, A4-ark eller remsor. Etikettkartongen har ingen häftningsförmåga utan används tillsammans med våra hållare.

Magnetmatta (GEM), består av en permanent fäst vinyl på en magnetiskmjukmatta med tjockleken 1500 µ. Magneteten är isotropisk med en magnetstyrka på 75 g / cm².
Vår magnetmatta fäster utmärkt på stålbalkar eller hyllor. Ett utmärk val om man vill ha flyttbar märkning eller etiketter som inte lämnar klisterrester eller annat märke.
Våra magnetetiketter trycks på samma sätt som våra vinyletiketter (se nedan) och har samma typ av hållbarhet och garantier.

Vinyletiketter är vårt största sortiment av färdigtryckt märkning. Vi har många typer av vinyletiketter där största skillnaden mellan typerna är fästförmågan.

- GE - Vår standard etikett, har permanent klister, slitstark och lång livslängd.
- GER - Etikett med semipermanent klister, tillåts att tas bort eller flyttas flera gånger.
- GEF - Klistret på etiketten är fryståligt, går att montera i kallare temperaturer och klarar frys.
- RME - Etikettens klister är för lågenergiytor, t.ex; fet plast, wellpapp och trä.
- FM - Golvetikett är en tryckt GE som sedan lamineras med slitstarkt och antihalk material.
- FMR - En avtagbar golvmärkning, är en GER som är laminerad som FM.
- FMA - För asfalt, klistret är specialanpassat och mer kletigt som fungerar bra på asfalt och är laminerad.

Genom ett brett utbud av olika färger, former, symboler och streckoder på etiketten är det möjligt att få en enhetlig märkning som passar just er verksamhet optimalt.

Rådgivning för optimalt monteringsresultat av vinyletiketter;

- Rengör ytan med T-röd/Surface Cleaner (se sidan 56) för att avlägsna smuts och fett.
- Underlaget ska vara torrt och minst +10° C (gäller ej GEF som klarar -5° C).
- Pressa hela klisterytan mot underlaget vid montering.
- Permanenta etiketter har en härdningstid på ca 24 timmar.
- Underlaget måste vara en glatt yta, t.ex; metall, glas eller behandlad betong (gäller ej RME).
- Om ytan är porös/fet/matt/struktur, t.ex; trä, råbetong, asfalt eller feta plaster, har vi speciella etiketter som passar just dom ytorna (se listan ovan).

Kortsystem är ett tillverkande företag, vi producerar alla våra produkter själva. Om vår standard inte skulle passa kan ni alltid kontakta oss direkt och då kan vi hjälpa till att få fram en produkt som passar just era behov. Exempel på detta är om man behöver en specifik RAL/PMS/CMYK färgkod som bakgrund, ett unik teckensnitt eller specialmått/form på märkningen.

KLP

Perforerat A4/A3-ark när du själv vill trycka informationen.



≡ Pris per ark
 △ Material är etikettkartong (160 g/m²)

Finns i flera färger (A4/A3-ark).

■ Gul ■ Vit

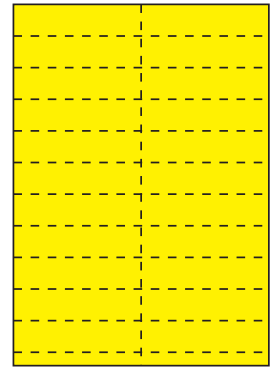
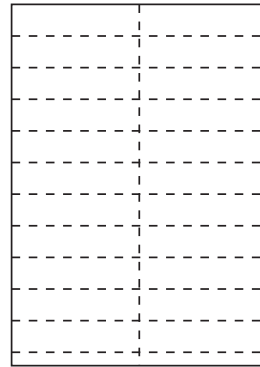

Art.nr (L x H)	Antal/ark	Art.nr (L x H)	Antal/ark	Art.nr (L x H)	Antal/ark	Art.nr (L x H)	Antal/ark
KLP 105-18 #	32 st.	KLP 210-18 #	18 st.	KLP 300-40 #	5 st.	KLP 420-40 #	7 st.
KLP 105-22 #	26 st.	KLP 210-22 #	13 st.	KLP 300-50 #	4 st.	KLP 420-50 #	6 st.
KLP 105-26 #	22 st.	KLP 210-26 #	11 st.	KLP 300-60 #	3 st.	KLP 420-60 #	5 st.
KLP 105-30 #	18 st.	KLP 210-30 #	9 st.	KLP 300-75 #	2 st.	KLP 420-75 #	4 st.
KLP 105-40 #	14 st.	KLP 210-40 #	7 st.	KLP 300-100 #	2 st.	KLP 420-100 #	3 st.
KLP 105-50 #	12 st.	KLP 210-50 #	6 st.				
KLP 105-60 #	10 st.	KLP 210-60 #	5 st.				
KLP 105-75 #	8 st.	KLP 210-75 #	4 st.				

Pristabell gäller alla art.nr från ovan

Storlekar	1-9 st.	10-49 st.	50-99 st.	100-199 st.	200+ st.
105, 210, 300	10,00	7,50	6,50	5,50	4,40
420	12,50	10,00	9,00	8,00	6,90

KP

Perforerade otryckta remsor som är lätt att dela.



≡ Pris per ark
 △ Material är etikettkartong (160 g/m²)

Finns i flera färger (remsor).

■ Gul ■ Vit

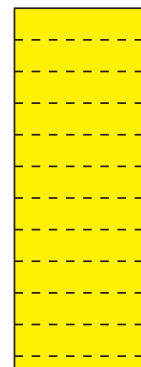
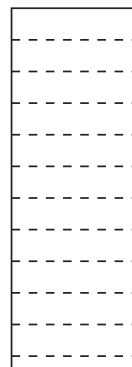

Art.nr (L x H)	Antal/ark	Art.nr (L x H)	Antal/ark	Art.nr (L x H)	Antal/ark	Art.nr (L x H)	Antal/ark
KP 75-18 #	16 st.	KP 75-22 #	13 st.	KP 75-26 #	11 st.	KP 105-26 #	11 st.
KP 100-18 #	16 st.	KP 100-22 #	13 st.	KP 100-26 #	11 st.		

Pristabell gäller alla art.nr från ovan

1-9 st.	10-49 st.	50-99 st.	100-199 st.	200+ st.
9,20	7,00	6,00	5,00	4,10

TE

Tryckt märkning som passar våra etikethållare



- ≡ Pris per styck
- △ Material är etikettkartong (160 g/m²)
- Finns i flera färger

KC-01

Art.nr (L x H)	Antal tecken	1-24 st.	25-99 st.	100-249 st.	250-499 st.	500+ st.
TE 75-18	5-10	36,10	20,20	10,90	5,40	3,60
TE 75-22	4-8	36,10	20,20	10,90	5,40	3,60
TE 75-26	5-10	36,20	20,20	11,00	5,40	3,60
TE 75-150	1	37,20	21,20	12,00	6,50	4,60
TE 100-18	8-16	36,10	20,20	10,90	5,40	3,60
TE 100-22	6-12	36,10	20,20	10,90	5,40	3,60
TE 100-26	5-11	36,20	20,20	11,00	5,40	3,60
TE 105-26	5-10	36,20	20,20	11,00	5,40	3,60
TE 105-30	6-12	36,30	20,30	11,10	5,50	3,70
TE 105-40	4-9	36,50	20,50	11,30	5,80	3,90
TE 105-50	3-7	36,60	20,70	11,40	5,90	4,00
TE 105-60	3-6	36,70	20,80	11,50	6,00	4,20
TE 105-75	1-3	36,90	20,90	11,70	6,10	4,30
TE 105-100	2-3	37,00	21,10	11,80	6,30	4,40
TE 105-150	1-2	37,20	21,20	12,00	6,50	4,60
TE 150-105	1-3	37,20	21,20	12,00	6,50	4,60
TE 150-210	1-3	38,20	22,20	13,00	7,50	5,60
TE 210-30	9-18	36,50	20,60	11,30	5,80	4,00
TE 210-40	6-13	36,70	20,70	11,50	5,90	4,10
TE 210-50	5-10	36,80	20,80	11,60	6,10	4,20
TE 210-60	4-9	36,90	21,00	11,70	6,20	4,40
TE 210-75	3-7	37,30	21,40	12,10	6,60	4,70
TE 210-100	2-5	37,60	21,60	12,40	6,90	5,00
TE 210-150	1-3	38,20	22,20	13,00	7,50	5,60
TE 210-300	1	40,20	23,10	13,30	7,40	5,40
TE 300-210	1-3	40,20	23,10	13,30	7,40	5,40
Tillägg till etikettmärkning med kartong						
TE-P	Pil	2,50	1,80	1,40	0,70	0,40
TE-ST 128	Strekkod 128	7,50	5,00	3,00	1,50	0,80
TE-ST 39	Strekkod 39	7,50	5,00	3,00	1,50	0,80
TE-ST QR	Strekkod QR	7,50	5,00	3,00	1,50	0,80
TE-ST DM	Strekkod DataMatrix	7,50	5,00	3,00	1,50	0,80
TE-C	Extra färg	2,50	1,80	1,40	0,70	0,40
MONT 02	Montering	9,80	5,20	3,30	2,70	2,20



Tryckta etiketter på självhäftande vinyl



≡ Pris per styck
 ■ Finns i flera färger

Art.nr (L x H)	Höjd tecken	Antal tecken	1-24 st.	25-99 st.	100-249 st.	250-499 st.	500+ st.
GE 75-25	18 mm	3-7	38,10	20,10	11,10	5,80	4,00
GE 100-25	18 mm	5-10	38,40	20,40	11,50	6,10	4,30
GE 150-25	18 mm	7-15	39,30	21,40	12,40	7,00	5,30
GE 100-40	28 mm	3-6	39,60	21,70	12,70	7,30	5,50
GE 150-40	28 mm	4-9	40,80	22,90	13,90	8,50	6,70
GE 200-40	28 mm	6-12	41,90	24,00	15,00	9,60	7,80
GE 100-47	33 mm	2-5	40,10	22,10	13,10	7,80	6,00
GE 150-47	33 mm	4-7	41,80	23,90	14,90	9,50	7,70
GE 200-47	33 mm	5-10	43,00	25,10	16,10	10,70	8,90
GE 250-47	33 mm	6-13	43,80	25,80	16,90	11,50	9,70
GE 300-47	33 mm	8-16	45,20	27,30	18,30	12,90	11,10
GE 100-57	40 mm	2-4	40,60	22,70	13,70	8,30	6,50
GE 150-57	40 mm	3-6	42,30	24,30	15,30	10,00	8,20
GE 200-57	40 mm	4-9	43,90	26,00	17,00	11,60	9,80
GE 250-57	40 mm	5-11	45,00	27,00	18,10	12,70	10,90
GE 300-57	40 mm	6-13	46,30	28,30	19,40	14,00	12,20
GE 100-70	49 mm	1-3	41,50	23,50	14,60	9,20	7,40
GE 150-70	49 mm	2-5	43,70	25,80	16,80	11,40	9,60
GE 200-70	49 mm	3-7	45,90	28,00	19,00	13,60	11,80
GE 250-70	49 mm	4-9	47,70	29,70	20,70	15,40	13,60
GE 300-70	49 mm	5-11	49,70	31,80	22,80	17,40	15,60
Tillägg till etikettmärkning med vinyl			1-24 st.	25-99 st.	100-249 st.	250-499 st.	500+ st.
GE-P	Pil		12,50	6,30	3,30	1,40	0,80
GE-ST 128	Strekkod 128		12,50	6,30	3,30	1,40	0,80
GE-ST 39	Strekkod 39		12,50	6,30	3,30	1,40	0,80
GE-ST QR	Strekkod QR		12,50	6,30	3,30	1,40	0,80
GE-ST DM	Strekkod DataMatrix		12,50	6,30	3,30	1,40	0,80
GE-UT	Utstans		12,50	6,30	3,30	1,40	0,80
GE-C	Extra färg		20,30	11,00	6,30	3,60	2,60
Art.nr (L x H)	Höjd tecken	Antal tecken	1-4 st.	5-9 st.	10-24 st.	25-49 st.	50+ st.
GE 105-150	105 mm	1	355,00	219,00	117,00	55,00	35,00
GE 150-105	74 mm	1-3	354,00	218,00	116,00	54,00	34,00
GE 150-210	147 mm	1	360,00	224,00	122,00	61,00	40,00
GE 210-150	105 mm	1-3	360,00	224,00	122,00	61,00	40,00
GE 210-300	210 mm	1	378,00	242,00	140,00	78,00	58,00
GE 300-210	147 mm	1-3	378,00	242,00	140,00	78,00	58,00
GE 300-420	294 mm	1	408,00	272,00	170,00	108,00	88,00
GE 420-300	210 mm	1-3	408,00	272,00	170,00	108,00	88,00
GE 105-105	74 mm	1-2	354,00	218,00	116,00	54,00	34,00
GE 150-150	105 mm	1-2	356,00	220,00	118,00	57,00	36,00
GE 210-210	147 mm	1-2	375,00	239,00	137,00	76,00	56,00
GE 300-300	210 mm	1-2	388,00	251,00	149,00	88,00	68,00



Siffror i serie på självhäftande vinyl



≡ Pris per karta
 Finns endast i gul bakgrund

31
32
33
34
35
36

Art.nr (L x H)	Höjd tecken	Tecken	Antal/karta	1-9 st.	10-49 st.	50-99 st.	100-199 st.	200+ st.
GSS 30-25	18 mm	2	10	97,00	43,00	25,00	16,00	11,00
GSS 45-25	18 mm	3	10	98,00	45,00	27,00	18,00	13,00
GSS 60-25	18 mm	4	10	100,00	46,00	28,00	20,00	15,00
GSS 50-47	35 mm	2	6	99,00	45,00	27,00	18,00	14,00
GSS 70-47	35 mm	3	6	101,00	48,00	30,00	21,00	16,00
GSS 90-47	35 mm	4	6	103,00	50,00	32,00	23,00	18,00
GSS 70-70	55 mm	2	4	101,00	47,00	29,00	20,00	16,00
GSS 100-70	55 mm	3	4	104,00	50,00	32,00	23,00	19,00
GSS 130-70	55 mm	4	4	107,00	54,00	36,00	27,00	22,00

T

Tryckta tecken på självhäftande vinyl



≡ Pris per karta
 Finns endast i gul bakgrund

B B B B B B

Art.nr	Längd x Höjd	Tecken/karta	1-9 st.	10-49 st.	50-99 st.	100-199 st.	200+ st.
T 025	16 x 25 mm	12	21,30	12,30	7,80	6,90	5,10
T 050	28 x 50 mm	6	22,70	13,70	9,20	8,30	6,60
T 080	42 x 80 mm	4	26,00	17,00	12,50	11,60	9,80
T 150	75 x 150 mm	1	24,40	15,40	11,00	10,10	8,30
T 210	100 x 210 mm	1	31,60	22,60	18,20	17,30	15,50
T 300	210 x 300 mm	1	53,00	42,70	37,60	36,60	34,60

GER

Tryckta etiketter på avtagbar självhäftande vinyl

30B05  

- ≡ Pris per styck
- △ Vynilen har luftkanaler som förhindrar luftbubblor
- Finns i flera färger

Art.nr (L x H)	Höjd tecken	Antal tecken	1-24 st.	25-99 st.	100-249 st.	250-499 st.	500+ st.
GER 75-25	18 mm	3-7	38,90	21,00	12,00	6,60	4,80
GER 100-25	18 mm	5-10	39,90	21,90	13,00	7,60	5,80
GER 150-25	18 mm	7-15	41,60	23,70	14,70	9,30	7,50
GER 100-40	28 mm	3-6	41,90	24,00	15,00	9,60	7,90
GER 150-40	28 mm	4-9	44,10	26,10	17,10	11,80	10,00
GER 200-40	28 mm	6-12	46,20	28,20	19,30	13,90	12,10
GER 100-47	33 mm	2-5	42,70	24,70	15,80	10,40	8,60
GER 150-47	33 mm	4-7	46,00	28,10	19,10	13,70	11,90
GER 200-47	33 mm	5-10	47,90	29,90	20,90	15,60	13,80
GER 250-47	33 mm	6-13	49,70	31,80	22,80	17,40	15,60
GER 300-47	33 mm	8-16	52,50	34,50	25,50	20,20	18,40
GER 100-57	40 mm	2-4	43,60	25,70	16,70	11,30	9,60
GER 150-57	40 mm	3-6	46,60	28,60	19,70	14,30	12,50
GER 200-57	40 mm	4-9	49,50	31,60	22,60	17,20	15,40
GER 250-57	40 mm	5-11	51,80	33,80	24,90	19,50	17,70
GER 300-57	40 mm	6-13	54,30	36,30	27,40	22,00	20,20
GER 100-70	49 mm	1-3	45,20	27,30	18,30	12,90	11,10
GER 150-70	49 mm	2-5	49,40	31,40	22,50	17,10	15,30
GER 200-70	49 mm	3-7	54,20	36,30	27,30	21,90	20,10
GER 250-70	49 mm	4-9	57,40	39,50	30,50	25,10	23,30
GER 300-70	49 mm	5-11	61,40	43,50	34,50	29,10	27,30
Tillägg till etikettmärkning med vinyl			1-24 st.	25-99 st.	100-249 st.	250-499 st.	500+ st.
GER-P	Pil		12,50	6,30	3,30	1,40	0,80
GER-ST 128	Strekkod 128		12,50	6,30	3,30	1,40	0,80
GER-ST 39	Strekkod 39		12,50	6,30	3,30	1,40	0,80
GER-ST QR	Strekkod QR		12,50	6,30	3,30	1,40	0,80
GER-ST DM	Strekkod DataMatrix		12,50	6,30	3,30	1,40	0,80
GER-UT	Utstans		12,50	6,30	3,30	1,40	0,80
GER-C	Extra färg		20,30	11,00	6,30	3,60	2,60

GEM

Tryckta etiketter på magnetmatta



- ≡ Pris per styck
- △ Tryck tål vatten, olja och repor
- Finns i flera färger

01-002-3



Art.nr (L x H)	Höjd tecken	Antal tecken	1-24 st.	25-99 st.	100-249 st.	250-499 st.	500+ st.
GEM 75-25	18 mm	3-7	60,80	34,20	20,90	12,90	10,30
GEM 100-25	18 mm	5-10	63,00	36,40	23,10	15,10	12,40
GEM 150-25	18 mm	7-15	66,30	39,70	26,40	18,40	15,80
GEM 100-40	28 mm	3-6	67,20	40,60	27,30	19,40	16,70
GEM 150-40	28 mm	4-9	73,50	46,90	33,60	25,60	22,90
GEM 200-40	28 mm	6-12	76,90	50,30	37,00	29,00	26,30
GEM 100-47	33 mm	2-5	68,70	42,10	28,80	20,80	18,20
GEM 150-47	33 mm	4-7	75,10	48,50	35,20	27,20	24,50
GEM 200-47	33 mm	5-10	81,40	54,80	41,50	33,50	30,90
GEM 250-47	33 mm	6-13	87,50	60,90	47,60	39,60	36,90
GEM 300-47	33 mm	8-16	92,80	66,20	52,90	44,90	42,30
GEM 100-57	40 mm	2-4	70,90	44,30	31,00	23,00	20,40
GEM 150-57	40 mm	3-6	79,70	53,10	39,80	31,80	29,20
GEM 200-57	40 mm	4-9	87,50	60,90	47,60	39,60	37,00
GEM 250-57	40 mm	5-11	96,40	69,80	56,50	48,50	45,90
GEM 300-57	40 mm	6-13	103,30	76,70	63,40	55,40	52,70
GEM 100-70	49 mm	1-3	77,70	51,10	37,80	29,80	27,20
GEM 150-70	49 mm	2-5	83,30	56,70	43,40	35,40	32,70
GEM 200-70	49 mm	3-7	96,50	69,90	56,60	48,60	45,90
GEM 250-70	49 mm	4-9	105,90	79,30	66,00	58,00	55,40
GEM 300-70	49 mm	5-11	116,70	90,10	76,80	68,80	66,10
Tillägg till etikettmärkning med magnet			1-24 st.	25-99 st.	100-249 st.	250-499 st.	500+ st.
GEM-P	Pil		12,50	6,30	3,30	1,40	0,80
GEM-ST 128	Strekkod 128		12,50	6,30	3,30	1,40	0,80
GEM-ST 39	Strekkod 39		12,50	6,30	3,30	1,40	0,80
GEM-ST QR	Strekkod QR		12,50	6,30	3,30	1,40	0,80
GEM-ST DM	Strekkod DataMatrix		12,50	6,30	3,30	1,40	0,80
GEM-UT	Utstans		12,80	6,60	3,50	1,60	1,00
GEM-C	Extra färg		20,30	11,00	6,30	3,60	2,60

GEF

Tryckta etiketter på vinyl som tål frys



- ≡ Pris per styck
- △ Kan monteras i aktiv frys (minus 5 grader)
- Finns i flera färger

Art.nr (L x H)	Höjd tecken	Antal tecken	1-24 st.	25-99 st.	100-249 st.	250-499 st.	500+ st.
GEF 75-25	18 mm	3-7	38,40	20,50	11,50	6,10	4,30
GEF 100-25	18 mm	5-10	38,80	20,90	11,90	6,50	4,70
GEF 150-25	18 mm	7-15	40,00	22,10	13,10	7,70	5,90
GEF 100-40	28 mm	3-6	40,30	22,30	13,40	8,00	6,20
GEF 150-40	28 mm	4-9	41,80	23,80	14,90	9,50	7,70
GEF 200-40	28 mm	6-12	43,20	25,20	16,30	10,90	9,10
GEF 100-47	33 mm	2-5	40,80	22,90	13,90	8,50	6,70
GEF 150-47	33 mm	4-7	42,90	25,00	16,00	10,60	8,90
GEF 200-47	33 mm	5-10	43,00	25,10	16,10	10,70	8,90
GEF 250-47	33 mm	6-13	45,60	27,60	18,60	13,30	11,50
GEF 300-47	33 mm	8-16	47,40	29,40	20,40	15,10	13,30
GEF 100-57	40 mm	2-4	41,50	23,50	14,60	9,20	7,40
GEF 150-57	40 mm	3-6	43,50	25,60	16,60	11,20	9,40
GEF 200-57	40 mm	4-9	45,60	27,70	18,70	13,30	11,50
GEF 250-57	40 mm	5-11	47,10	29,10	20,20	14,80	13,00
GEF 300-57	40 mm	6-13	48,80	30,90	21,90	16,50	14,70
GEF 100-70	49 mm	1-3	42,60	24,70	15,70	10,30	8,50
GEF 150-70	49 mm	2-5	45,30	27,40	18,40	13,00	11,20
GEF 200-70	49 mm	3-7	48,10	30,10	21,10	15,80	14,00
GEF 250-70	49 mm	4-9	50,30	32,40	23,40	18,00	16,20
GEF 300-70	49 mm	5-11	53,00	35,00	26,00	20,70	18,90
Tillägg till etikettmärkning för frys			1-24 st.	25-99 st.	100-249 st.	250-499 st.	500+ st.
GEF-P	Pil		12,50	6,30	3,30	1,40	0,80
GEF-ST 128	Strekkod 128		12,50	6,30	3,30	1,40	0,80
GEF-ST 39	Strekkod 39		12,50	6,30	3,30	1,40	0,80
GEF-ST QR	Strekkod QR		12,50	6,30	3,30	1,40	0,80
GEF-ST DM	Strekkod DataMatrix		12,50	6,30	3,30	1,40	0,80
GEF-UT	Utstans		12,50	6,30	3,30	1,40	0,80
GEF-C	Extra färg		20,30	11,00	6,30	3,60	2,60

RME**C-33-03-1** ↑ 

Tryckta etiketter på vinyl för lågenergiyor



- ≡ Pris per styck
- △ Lågenergi fäster på bl.a. feta plaster, wellpap, trä, osv.
- Finns i flera färger

Art.nr (L x H)	Höjd tecken	Antal tecken	1-24 st.	25-99 st.	100-249 st.	250-499 st.	500+ st.
RME 75-25	18 mm	3-7	38,10	20,20	11,20	5,80	4,00
RME 100-25	18 mm	5-10	38,40	20,50	11,50	6,10	4,30
RME 150-25	18 mm	7-15	39,40	21,50	12,50	7,10	5,30
RME 100-40	28 mm	3-6	39,70	21,70	12,80	7,40	5,60
RME 150-40	28 mm	4-9	40,90	23,00	14,00	8,60	6,80
RME 200-40	28 mm	6-12	42,00	24,10	15,10	9,70	8,00
RME 100-47	33 mm	2-5	40,10	22,20	13,20	7,80	6,00
RME 150-47	33 mm	4-7	41,90	24,00	15,00	9,60	7,80
RME 200-47	33 mm	5-10	43,20	25,20	16,30	10,90	9,10
RME 250-47	33 mm	6-13	43,90	26,00	17,00	11,60	9,80
RME 300-47	33 mm	8-16	45,20	27,30	18,30	12,90	11,10
RME 100-57	40 mm	2-4	40,70	22,70	13,80	8,40	6,60
RME 150-57	40 mm	3-6	42,40	24,40	15,50	10,10	8,30
RME 200-57	40 mm	4-9	44,10	26,10	17,20	11,80	10,00
RME 250-57	40 mm	5-11	45,20	27,20	18,30	12,90	11,10
RME 300-57	40 mm	6-13	46,50	28,60	19,60	14,20	12,40
RME 100-70	49 mm	1-3	41,60	23,60	14,70	9,30	7,50
RME 150-70	49 mm	2-5	43,80	25,90	16,90	11,50	9,80
RME 200-70	49 mm	3-7	46,10	28,20	19,20	13,80	12,00
RME 250-70	49 mm	4-9	47,90	30,00	21,00	15,60	13,80
RME 300-70	49 mm	5-11	50,00	32,10	23,10	17,70	15,90
Tillägg till etikettmärkning för lågenergi			1-24 st.	25-99 st.	100-249 st.	250-499 st.	500+ st.
RME-P	Pil		12,50	6,30	3,30	1,40	0,80
RME-ST 128	Strekkod 128		12,50	6,30	3,30	1,40	0,80
RME-ST 39	Strekkod 39		12,50	6,30	3,30	1,40	0,80
RME-ST QR	Strekkod QR		12,50	6,30	3,30	1,40	0,80
RME-ST DM	Strekkod DataMatrix		12,50	6,30	3,30	1,40	0,80
RME-UT	Utstans		12,50	6,30	3,30	1,40	0,80
RME-C	Extra färg		20,30	11,00	6,30	3,60	2,60

FM

Golvmärkningsdekaler används för att skapa struktur



- ≡ Pris per styck
- △ Finns i flera former

Finns i flera färger (endast enfärgade).

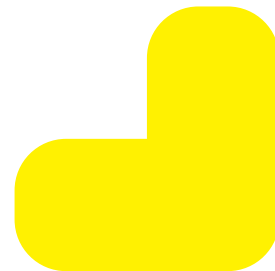
 Gul
 Vit
 Svart
 Röd
 Grön
 Blå

Art.nr	Längd x Höjd	Form	1-24 st.	25-99 st.	100-249 st.	250-499 st.	500+ st.
FM 60	60 x 60 mm	Rund	35,20	19,50	11,70	7,00	5,40
FM 60-1	120 x 60 mm	Oval	36,90	21,20	13,40	8,70	7,10
FM 60-2	120 x 120 mm	Hörn	40,60	24,90	17,00	12,30	10,80
FM 60-3	180 x 120 mm	T-form	48,60	32,90	25,10	20,40	18,80
FM 60-4	180 x 180 mm	Kryss	65,10	49,40	41,50	36,80	35,20
FM 60-5	60 x 60 mm	Pil	35,20	19,50	11,70	7,00	5,40
FM 90	90 x 90 mm	Rund	38,20	22,50	14,60	9,90	8,40
FM 90-1	180 x 90 mm	Oval	43,20	27,50	19,70	15,00	13,40
FM 90-2	180 x 180 mm	Hörn	48,90	33,20	25,30	20,60	19,00
FM 90-3	270 x 180 mm	T-form	65,30	49,60	41,70	37,00	35,40
FM 90-4	270 x 270 mm	Kryss	86,90	71,20	63,30	58,60	57,00
FM 90-5	90 x 90 mm	Pil	38,10	22,40	14,50	9,80	8,20
FM 90-6	270 x 90 mm	Fot	50,50	34,80	26,90	22,20	20,60

FMP

Golvmärkningsdekaler - trycket skyddas av laminat



- ≡ Pris per styck
- △ Finns i flera former
- Finns i flera färger



Art.nr	Längd x Höjd	Form	1-4 st.	5-9 st.	10-24 st.	25-49 st.	50+ st.
FMP 60	60 x 60 mm	Rund	440,00	192,00	93,00	59,00	33,00
FMP 60-1	120 x 60 mm	Oval	444,00	196,00	97,00	62,00	36,00
FMP 60-2	120 x 120 mm	Hörn	449,00	202,00	103,00	68,00	42,00
FMP 60-3	180 x 120 mm	T-form	463,00	216,00	117,00	82,00	56,00
FMP 60-4	180 x 180 mm	Kryss	481,00	233,00	134,00	100,00	74,00
FMP 60-5	60 x 60 mm	Pil	440,00	192,00	93,00	59,00	33,00
FMP 90	90 x 90 mm	Rund	443,00	196,00	97,00	62,00	36,00
FMP 90-1	180 x 90 mm	Oval	451,00	203,00	104,00	69,00	43,00
FMP 90-2	180 x 180 mm	Hörn	459,00	212,00	113,00	78,00	52,00
FMP 90-3	270 x 180 mm	T-form	483,00	236,00	137,00	102,00	76,00
FMP 90-4	270 x 270 mm	Kryss	511,00	263,00	164,00	130,00	104,00
FMP 90-5	90 x 90 mm	Pil	443,00	196,00	97,00	62,00	36,00
FMP 150-210	150 x 210 mm	A5 stående	466,00	218,00	119,00	84,00	58,00
FMP 210-150	210 x 150 mm	A5 liggande	465,00	218,00	119,00	84,00	58,00
FMP 210-300	210 x 300 mm	A4 stående	492,00	244,00	145,00	110,00	84,00
FMP 300-210	300 x 210 mm	A4 liggande	492,00	244,00	145,00	110,00	84,00
FMP 300-420	300 x 420 mm	A3 stående	542,00	295,00	196,00	161,00	135,00
FMP 420-300	420 x 300 mm	A3 liggande	540,00	292,00	193,00	159,00	133,00
FMP 297	297 x 297 mm	Cirkel	491,00	255,00	161,00	128,00	103,00

FMA

Golvmärkningsdekaler med klister och vinyl anpassad till asfalt och betong



- ≡ Pris per styck
- △ Finns i flera former
- Finns i flera färger

Art.nr	Längd x Höjd	Form	1-4 st.	5-9 st.	10-24 st.	25-49 st.	50+ st.
FMA 60	60 x 60 mm	Rund	445,00	197,00	98,00	64,00	38,00
FMA 60-1	120 x 60 mm	Oval	451,00	204,00	105,00	70,00	44,00
FMA 60-2	120 x 120 mm	Hörn	464,00	216,00	117,00	82,00	56,00
FMA 60-3	180 x 120 mm	T-form	491,00	243,00	144,00	110,00	84,00
FMA 60-4	180 x 180 mm	Kryss	526,00	279,00	180,00	145,00	119,00
FMA 60-5	60 x 60 mm	Pil	444,00	196,00	97,00	63,00	37,00
FMA 90	90 x 90 mm	Rund	452,00	204,00	105,00	71,00	45,00
FMA 90-1	180 x 90 mm	Oval	466,00	218,00	119,00	84,00	58,00
FMA 90-2	180 x 180 mm	Hörn	483,00	236,00	137,00	102,00	76,00
FMA 90-3	270 x 180 mm	T-form	532,00	285,00	186,00	151,00	125,00
FMA 90-4	270 x 270 mm	Kryss	588,00	340,00	241,00	206,00	180,00
FMA 90-5	90 x 90 mm	Pil	452,00	204,00	105,00	71,00	45,00
FMA 150-210	150 x 210 mm	A5 stående	492,00	244,00	145,00	110,00	84,00
FMA 210-150	210 x 150 mm	A5 liggande	492,00	244,00	145,00	110,00	84,00
FMA 210-300	210 x 300 mm	A4 stående	545,00	297,00	198,00	163,00	137,00
FMA 300-210	300 x 210 mm	A4 liggande	545,00	297,00	198,00	163,00	137,00
FMA 300-420	300 x 420 mm	A3 stående	644,00	396,00	297,00	263,00	237,00
FMA 420-300	420 x 300 mm	A3 liggande	644,00	396,00	297,00	263,00	237,00
FMA 297	297 x 297 mm	Cirkel	560,00	325,00	230,00	197,00	173,00

FMS

En avtagbar schablon som klistras på ytor som man vill måla. Efter färgen har torkat är det bara ta bort.



- ≡ Pris per styck
- △ Finns i flera former

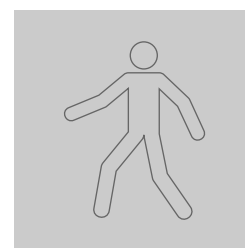

Art.nr	Längd x Höjd	Form	1 st.	2 st.	3 st.	4 st.	5+ st.
FMS 360 W	360 x 360 mm	Schablonsymbol, vit	1 175,00	665,00	495,00	410,00	360,00
FMS 360 Y	360 x 360 mm	Schablonsymbol, gul	1 175,00	665,00	495,00	410,00	360,00
FMS 90	90 x 90 mm	Schablon rund	905,00	455,00	310,00	235,00	190,00
FMS 90-1	180 x 90 mm	Schablon oval	910,00	460,00	310,00	235,00	190,00
FMS 90-2	180 x 180 mm	Schablon hörn	915,00	465,00	315,00	240,00	195,00
FMS 90-3	270 x 180 mm	Schablon T-form	930,00	480,00	330,00	255,00	210,00
FMS 90-4	270 x 270 mm	Schablon kryss	950,00	500,00	350,00	275,00	230,00
FMS 90-5	90 x 90 mm	Schablon pil	905,00	455,00	310,00	235,00	190,00
FMS 90-6	270 x 90 mm	Schablon fot	915,00	470,00	320,00	245,00	200,00

FMR

Avtagbar golvmärkningsdekal



- ≡ Pris per styck
- △ Finns i flera former
- Finns i flera färger



Art.nr	Längd x Höjd	Form	1-4 st.	5-9 st.	10-24 st.	25-49 st.	50+ st.
FMR 60	60 x 60 mm	Rund	441,00	193,00	94,00	59,00	33,00
FMR 60-1	120 x 60 mm	Oval	445,00	197,00	98,00	64,00	38,00
FMR 60-2	120 x 120 mm	Hörn	452,00	204,00	105,00	71,00	45,00
FMR 60-3	180 x 120 mm	T-form	468,00	221,00	122,00	87,00	61,00
FMR 60-4	180 x 180 mm	Kryss	491,00	243,00	144,00	110,00	84,00
FMR 60-5	60 x 60 mm	Pil	441,00	193,00	94,00	59,00	33,00
FMR 90	90 x 90 mm	Rund	445,00	198,00	98,00	64,00	38,00
FMR 90-1	180 x 90 mm	Oval	454,00	206,00	107,00	73,00	47,00
FMR 90-2	180 x 180 mm	Hörn	464,00	217,00	118,00	83,00	57,00
FMR 90-3	270 x 180 mm	T-form	493,00	246,00	147,00	112,00	86,00
FMR 90-4	270 x 270 mm	Kryss	528,00	280,00	181,00	146,00	120,00
FMR 90-5	90 x 90 mm	Pil	445,00	197,00	98,00	64,00	38,00
FMR 150-210	150 x 210 mm	A5 stående	471,00	223,00	124,00	90,00	64,00
FMR 210-150	210 x 150 mm	A5 liggande	471,00	223,00	124,00	89,00	63,00
FMR 210-300	210 x 300 mm	A4 stående	502,00	255,00	156,00	121,00	95,00
FMR 300-210	300 x 210 mm	A4 liggande	502,00	255,00	156,00	121,00	95,00
FMR 300-420	300 x 420 mm	A3 stående	564,00	316,00	217,00	182,00	156,00
FMR 420-300	420 x 300 mm	A3 liggande	561,00	313,00	214,00	180,00	154,00
FMR 297	297 x 297 mm	Cirkel	506,00	270,00	176,00	143,00	118,00

Bli inspirerad! Märkningar som fyller andra funktioner

Unik design för papper, vinyl, golvmärkning och skyltar.

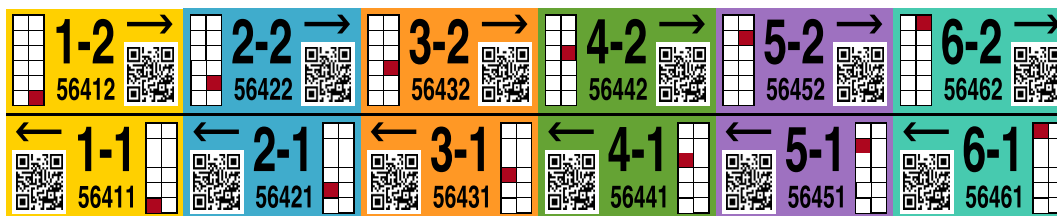



Kortsystem.se



FM rullar

Golvmärkning på rulle används för att avgränsa olika funktionsytor t.ex. truckgångar, produktions- och uppställningsplatser



- ≡ Pris per styck
- △ Självhäftande laminerad vinyl
- FM/FMP för behandlat/målat golv
- FMA för asfalt eller golv med struktur

Golvrullar finns i flera färger.

■ Gul ■ Vit ■ Röd ■ Grön ■ Blå

■ Gul/svarta ränder ■ Röd/vita ränder

■ Efterlysande

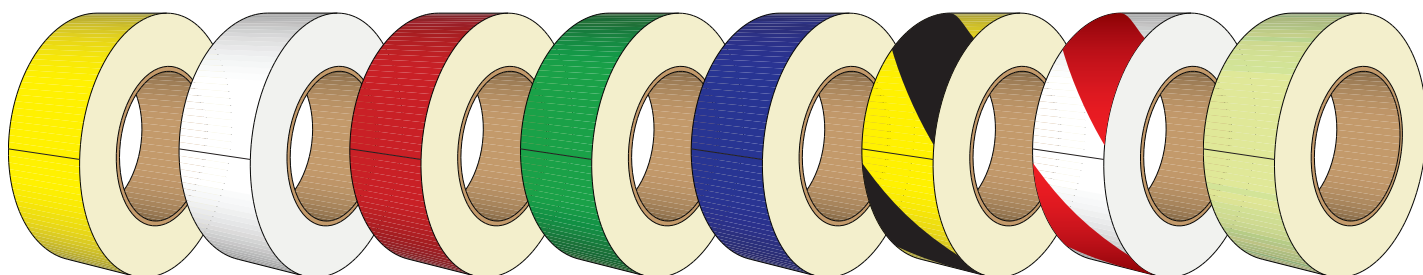

Art.nr (L x H)	Färg	1-4 st.	5-9 st.	10-24 st.	25-49 st.	50+ st.
FM 25000-60	Finns i flera färger	525,00	465,00	435,00	420,00	390,00
FM 25000-90	Finns i flera färger	780,00	720,00	690,00	675,00	615,00
FMP 24000-60 YBL	Gul/Svart	1 287,00	1 227,00	1 197,00	1 182,00	1 162,00
FMP 24000-60 WR	Vit/Röd	1 287,00	1 227,00	1 197,00	1 182,00	1 162,00
FMP 24000-90 YBL	Gul/Svart	1 982,00	1 922,00	1 892,00	1 877,00	1 857,00
FMP 24000-90 WR	Vit/Röd	1 982,00	1 922,00	1 892,00	1 877,00	1 857,00
FMA 24000-60 Y	Gul	1 789,00	1 729,00	1 699,00	1 684,00	1 664,00
FMA 24000-60 YBL	Gul/Svart	2 097,00	2 037,00	2 007,00	1 992,00	1 972,00
FMA 24000-60 WR	Vit/Röd	2 097,00	2 037,00	2 007,00	1 992,00	1 972,00
FMA 24000-90 Y	Gul	2 836,00	2 776,00	2 746,00	2 731,00	2 711,00
FMA 24000-90 YBL	Gul/Svart	3 335,00	3 275,00	3 245,00	3 230,00	3 210,00
FMA 24000-90 WR	Vit/Röd	3 335,00	3 275,00	3 245,00	3 230,00	3 210,00
FM 10000-88 L	Efterlysande	1 842,00	1 782,00	1 752,00	1 737,00	1 712,00

MT - tejp & band

Använd magnettejp för att fästa upp t.ex. etikethållare. Magnetbanden har en vinyl som gör det möjligt att skriva på eller fästa självhäftande etiketter.



≡ Pris per styck
 △ Tejp är 50 meter,
 band är 20 meter

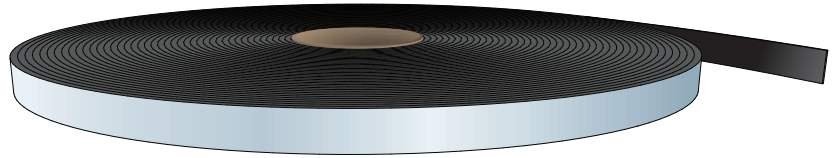

Magnetband finns i flera färger.

■ Gul ■ Vit ■ Röd ■ Grön ■ Blå



Art.nr (L x H)	Egenskap	1-4 st.	5-9 st.	10-24 st.	25-49 st.	50+ st.
MT 50000-12	Tejp	1 005,00	955,00	935,00	925,00	915,00
MT 50000-19	Tejp	1 365,00	1 315,00	1 295,00	1 285,00	1 275,00
MT 50000-25	Tejp	1 720,00	1 670,00	1 650,00	1 640,00	1 630,00
Art.nr (L x H)	Färg	1-4 st.	5-9 st.	10-24 st.	25-49 st.	50+ st.
MT 20000-25	Finns i flera färger	260,00	255,00	250,00	245,00	240,00
MT 20000-50	Finns i flera färger	455,00	450,00	445,00	440,00	435,00

TEJP

Varningstejp i olika färger.



≡ Pris per styck
 ■ Finns i gul/svarta ränder
 ■ Finns i vit/röda ränder

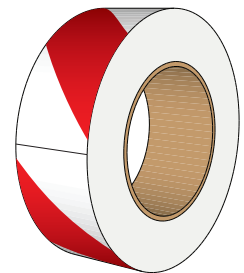
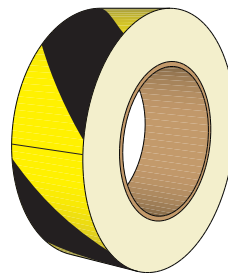

Art.nr (L x H)	Färg	1-4 st.	5-9 st.	10-24 st.	25-49 st.	50+ st.
TEJP 33000-50 YBL	Gul/Svart	221,00	206,00	196,00	186,00	174,00
TEJP 33000-50 WR	Vit/Röd	221,00	206,00	196,00	186,00	174,00

RM

Etiketter för lågenergiytor



- ≡ Pris per karta
- △ Finns med flera symboler/färger
- Indelad i flera kategorier (sista bokstäverna):
- B - Brandskydd
- BG - Brandfarliga gaser
- BV - Brandfarliga vätskor
- FG - Frätande och giftiga
- LV - Luft och vakuum
- V - Vatten
- VA - Vattenånga



Alla symboler och varianter finns på vår webbplats och är beställningsbara <https://www.kortsystem.se>

Art.nr (L x H)	Styck/karta	1-4 st.	5-9 st.	10-24 st.	25-49 st.	50+ st.
RM 150-12 B	20	321,00	150,00	82,00	58,00	40,00
RM 150-12 BG	20	321,00	150,00	82,00	58,00	40,00
RM 150-12 BV	20	321,00	150,00	82,00	58,00	40,00
RM 150-12 FG	20	321,00	150,00	82,00	58,00	40,00
RM 150-12 LV	20	321,00	150,00	82,00	58,00	40,00
RM 150-12 V	20	321,00	150,00	82,00	58,00	40,00
RM 150-12 VA	20	321,00	150,00	82,00	58,00	40,00
RM 250-25 B	10	336,00	165,00	97,00	73,00	55,00
RM 250-25 BG	10	336,00	165,00	97,00	73,00	55,00
RM 250-25 BV	10	336,00	165,00	97,00	73,00	55,00
RM 250-25 FG	10	336,00	165,00	97,00	73,00	55,00
RM 250-25 LV	10	336,00	165,00	97,00	73,00	55,00
RM 250-25 V	10	336,00	165,00	97,00	73,00	55,00
RM 250-25 VA	10	336,00	165,00	97,00	73,00	55,00
RM 350-40 B	7	351,00	180,00	112,00	88,00	70,00
RM 350-40 BG	7	351,00	180,00	112,00	88,00	70,00
RM 350-40 BV	7	351,00	180,00	112,00	88,00	70,00
RM 350-40 FG	7	351,00	180,00	112,00	88,00	70,00
RM 350-40 LV	7	351,00	180,00	112,00	88,00	70,00
RM 350-40 V	7	351,00	180,00	112,00	88,00	70,00
RM 350-40 VA	7	351,00	180,00	112,00	88,00	70,00
RM 450-57 B	5	366,00	195,00	127,00	103,00	85,00
RM 450-57 BG	5	366,00	195,00	127,00	103,00	85,00
RM 450-57 BV	5	366,00	195,00	127,00	103,00	85,00
RM 450-57 FG	5	366,00	195,00	127,00	103,00	85,00
RM 450-57 LV	5	366,00	195,00	127,00	103,00	85,00
RM 450-57 V	5	366,00	195,00	127,00	103,00	85,00
RM 450-57 VA	5	366,00	195,00	127,00	103,00	85,00

Varselmärkning

Påbud, Varning, Förbud, Nöd, Brand och Fara.



- ≡ Pris per styck
- △ Enligt ISO-standard
- Finns i olika monteringsalternativ:
VM - Självhäftandevinyl
VMS - Hårdplastskylt
VMA - Aluminiumskylt
VMF - Golvmärkning



Art.nr (L x H)	Format	1 st.	2 st.	3 st.	4 st.	5+ st.
VM 150-210	A5 stående	175,00	113,00	92,00	82,00	76,00
VM 210-300	A4 stående	194,00	132,00	112,00	101,00	95,00
VMS 150-210	A5 stående	362,00	238,00	197,00	177,00	164,00
VMS 210-300	A4 stående	393,00	269,00	228,00	208,00	195,00
VMA 150-210	A5 stående	383,00	259,00	218,00	198,00	185,00
VMA 210-300	A4 stående	421,00	297,00	256,00	235,00	223,00
VMF 150-210	A5 stående	1 330,00	680,00	463,00	355,00	290,00
VMF 210-300	A4 stående	1 358,00	708,00	492,00	383,00	318,00

Symboler finns i vår varselmärkningsbroschyr eller på Kortsystems hemsida.

VML

Efterlysande varselmärkning



- ≡ Pris per styck
- △ Enligt ISO-standard
- VML - Självhäftandevinyl
VMLP - Hårdplastskylt
VMLA - Aluminiumskylt



Art.nr (L x H)	Format	1 st.	2 st.	3 st.	4 st.	5+ st.
VML 150-210 E	A5 stående	1 600,00	885,00	650,00	530,00	460,00
VML 210-300 E	A4 stående	1 745,00	1 035,00	795,00	675,00	605,00
VMLP 150-210 E	A5 stående	2 030,00	1 145,00	850,00	700,00	610,00
VMLP 210-300 E	A4 stående	2 175,00	1 285,00	990,00	840,00	755,00
VMLA 150-210 E	A5 stående	2 065,00	1 175,00	880,00	730,00	640,00
VMLA 210-300 E	A4 stående	2 230,00	1 340,00	1 045,00	895,00	809,00

PM

Placeringsdekalering för ordning och reda



- ≡ Pris per styck
- △ Finns flera symboler
- PM - Självhäftandevinyl
- PMP - Hårdplastskylt
- PMA - Aluminiumskylt
- PMF - Golvmärkning



Art.nr (L x H)	Format	1 st.	2 st.	3 st.	4 st.	5+ st.
PM 150-210	A5 stående	175,00	113,00	92,00	82,00	76,00
PM 210-300	A4 stående	195,00	132,00	112,00	100,00	95,00
PMP 150-210	A5 stående	1 330,00	692,00	480,00	375,00	310,00
PMP 210-300	A4 stående	1 360,00	723,00	510,00	406,00	342,00
PMA 150-210	A5 stående	1 610,00	855,00	600,00	475,00	400,00
PMA 210-300	A4 stående	1 655,00	895,00	645,00	515,00	440,00
PMF 150-210	A5 stående	1 330,00	680,00	463,00	355,00	290,00
PMF 210-300	A4 stående	1 360,00	710,00	495,00	385,00	320,00

RC

Återvinningsdekalering för miljön



- ≡ Pris per styck
- △ Finns flera symboler
- RC - Självhäftandevinyl
- RCP - Hårdplastskylt
- RCA - Aluminiumskylt
- RCF - Golvmärkning



Art.nr (L x H)	Format	1 st.	2 st.	3 st.	4 st.	5+ st.
RC 150-210	A5 stående	175,00	113,00	92,00	82,00	76,00
RC 210-300	A4 stående	195,00	132,00	112,00	100,00	95,00
RCP 150-210	A5 stående	1 326,00	695,00	480,00	375,00	310,00
RCP 210-300	A4 stående	1 360,00	725,00	510,00	406,00	342,00
RCA 150-210	A5 stående	1 615,00	853,00	600,00	475,00	400,00
RCA 210-300	A4 stående	1 655,00	895,00	640,00	515,00	440,00
RCF 150-210	A5 stående	1 330,00	680,00	463,00	355,00	290,00
RCF 210-300	A4 stående	1 360,00	710,00	492,00	383,00	320,00

Provbeställning

Ett riktigt prov på en önskad produkt ger dig möjligheten att känna vår **kvalité**, testa **funktionalitet** och se vår **design** i verkligheten.

Beställ ett (eller flera) prover direkt från vår hemsida - kostnadsfritt såklart!



Produkt

Dokument



Kontakt

Kundvagn
Tomt

Hem
Produkt
Etikethållare för pallställ
EBVA & EBVB

EBVB 210-50 V27 FR

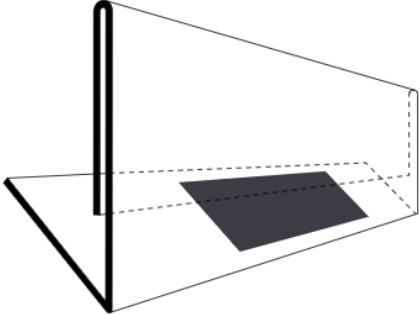
Etikethållare 210x50 mm, vinklad 27°, nitad magnet, frys

* Klicka för större bilder *

Produktbeskrivning:

EBVB-hållaren lämpar sig för balkprofiler som är vinklade eller för att underlätta läsning på höga eller låga höjder.
Obs! Måtten beskriver vilken storlek på etiketten som passar hållaren och inte hållarens mått.

Anpassa din produkt

1. Välj vinkel

✓ 27 gr.

45 gr.

2. Välj storlek (L x H)

✓ 210-50

210-60

210-75

Pris för EBVB 210-50 V27 FR

Totala belopp: **61,20** (SEK) Lägg till kundvagn Få ett prov

Antal styck:

Mängdrabatt (per styck)

1-24 st.	25-99 st.	100-249 st.	250-499 st.	500+ st.
61,20	40,00	29,40	23,10	21,00



Hur beställer jag ett prov?

Väldigt enkelt!

- Steg 1 - Gå till vår hemsida: <https://www.kortsystem.se>
- Steg 2 - Gå till sidan där din önskade produkt finns
- Steg 3 - Välj produkt, klicka gröna knappen "Få ett prov"

Färdigt!

Skyltar

Kortssystem tillverkar ett brett sortiment av skyltar. Vi har erfarenhet av hur stora skyltarna och dess information skall vara för god läsbarhet på givet avstånd.

Den traditionella skylten är en tryckt vinyl permanent monterad på en transparent skiva av plast. Som standard har skylten en flärp med självhäftande tejp. Enkelsidig eller dubbelsidig.

Med detta som utgång finns det flera anpassningar och egenskaper för att få den perfekta skylten. Du kan få den:

- med hårdplast eller aluminium för bättre hållbarhet/utomhus (GEP, GEA)
- med vinkel 90° så sticker skylten ut i gången för bättre synlighet (tillägg GES V-90)
- med hål i varje hörn för att skruvas på vägg eller hängas från tak (ingår på GEP, GEA)
- med skumtejp för ojämna ytor (tillägg GES-F)
- med magnet för enklare förflyttning (tillägg GES-M)
- med vinkel 45° och tillägget VL då skapar man en plogskylt (2st GES, VL och tillägg V45)
- otryckt platt eller vinklad för att fästa egen märkning (SK, GS)
- utan tryck. Beställ separat märkning för egen montering (T-tecken, GE)
- som en hållare där man kan sätta in sin egen kartongetikett i A-format (GBA/GBB)
- som en stolpskylt eller som tryckt vinklad hållare för ställage (GES-Stolpe, TVA)
- som en stor firsidig skylt att hänga från tak (GET)

Hittar du inte din skyltlösning, kontakta oss så skall vi hjälpa dig.

Livslängden på våra skyltar utomhus där den utsätts för sol, vind och regn är 5 till 7 år.

I ett inomhuslager så är livslängden på en tryckt skylt väldigt lång tid - så lång att vi inte kan svara.

GES

Färdigmonterade skylttar - klar att monteras.



- ≡ Pris per styck
- △ Enkelsidigt eller dubbelsidigt utförande
- Montering med tejp
- Finns i flera färger

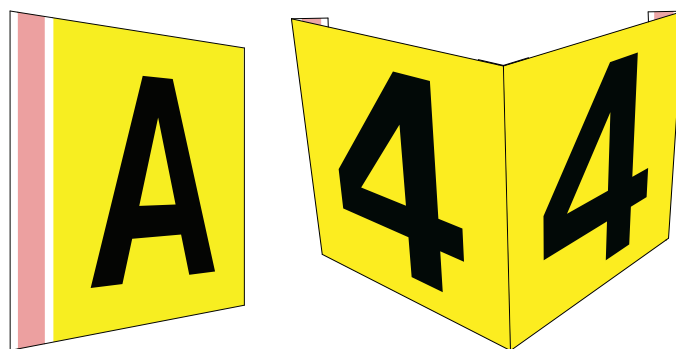

Standard för alla skylttar plana/raka, vänsterhängda och med tejp. För vinklad eller magnet är detta ett tillägg. För högerhängd måste det stå i spec.

Enkelsidiga (-1) har tejp monterad på baksida.

Art.nr (L x H)	Art.nr (L x H)	1-4 st.	5-9 st.	10-24 st.	25-49 st.	50+ st.
GES 105-150-1	GES 150-105-1	474,00	263,00	155,00	102,00	77,00
GES 150-210-1	GES 210-150-1	483,00	273,00	168,00	113,00	86,00
GES 210-300-1	GES 300-210-1	510,00	301,00	196,00	142,00	117,00
GES 300-420-1	GES 420-300-1	573,00	361,00	259,00	200,00	175,00
GES 105-105-1		472,00	260,00	155,00	100,00	74,00
GES 150-150-1		474,00	263,00	157,00	102,00	77,00
GES 210-210-1		496,00	285,00	179,00	124,00	99,00
GES 300-300-1		527,00	316,00	210,00	155,00	130,00
Dubbelsidig montering						
GES 105-150-2	GES 150-105-2	503,00	292,00	186,00	131,00	106,00
GES 150-210-2	GES 210-150-2	515,00	305,00	197,00	145,00	120,00
GES 210-300-2	GES 300-210-2	578,00	362,00	259,00	205,00	175,00
GES 300-420-2	GES 420-300-2	676,00	460,00	357,00	304,00	273,00
GES 105-105-2		501,00	290,00	184,00	129,00	104,00
GES 150-150-2		506,00	294,00	189,00	134,00	108,00
GES 210-210-2		547,00	336,00	230,00	175,00	150,00
GES 300-300-2		605,00	394,00	288,00	233,00	208,00
Tillägg till skylttar		1-4 st.	5-9 st.	10-24 st.	25-49 st.	50+ st.
GES-V 45	Vinkel 45°	79,00	57,00	36,00	20,00	12,00
GES-V 90	Vinkel 90°	79,00	57,00	36,00	20,00	12,00
GES-M	Magnettejp	37,00	23,00	13,00	7,00	5,00
GES-F	Skumtejp	37,00	23,00	13,00	7,00	5,00
Vinklad list 90° med tejp till plogskylttar		1-4 st.	5-9 st.	10-24 st.	25-49 st.	50+ st.
VL 105	105x25x25 mm	50,50	46,50	44,50	43,50	40,50
VL 150	150x25x25 mm	50,90	46,90	44,90	43,90	40,90
VL 210	210x25x25 mm	52,10	48,10	46,10	45,10	42,10
VL 300	300x25x25 mm	52,70	48,70	46,70	45,70	42,70
VL 420	420x25x25 mm	54,20	50,20	48,20	47,20	44,20

GES Stolpe

F rdigmonterade skyltlar - f r stolpe



- ≡ Pris per styck
- △ Med skumtejp f r oj mna ytor

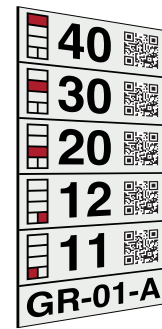

Art.nr (L x H)	1-4 st.	5-9 st.	10-24 st.	25-49 st.	50+ st.
GES 80-150-1 SK	437,00	246,00	151,00	101,00	78,00
GES 80-200-1 SK	443,00	252,00	159,00	107,00	84,00
GES 80-250-1 SK	445,00	254,00	159,00	109,00	86,00
GES 80-300-1 SK	490,00	279,00	173,00	118,00	93,00
GES 90-150-1 SK	438,00	247,00	152,00	102,00	79,00
GES 90-200-1 SK	442,00	252,00	156,00	107,00	84,00
GES 90-250-1 SK	487,00	276,00	170,00	115,00	90,00
GES 90-300-1 SK	495,00	283,00	178,00	123,00	97,00

GEP

F rdigmonterade skyltlar p  h rdplast



- ≡ Pris per styck
- △ Enkelsidigt eller dubbelsidigt utf rande
- Inkl. h l i varje h rn f r montering
- Finns i flera f rger



Art.nr (L x H)	Art.nr (L x H)	1-4 st.	5-9 st.	10-24 st.	25-49 st.	50+ st.
GEP 105-150-1	GEP 150-105-1	568,00	315,00	186,00	124,00	93,00
GEP 150-210-1	GEP 210-150-1	577,00	325,00	199,00	134,00	103,00
GEP 210-300-1	GEP 300-210-1	614,00	362,00	237,00	171,00	139,00
GEP 300-420-1	GEP 420-300-1	670,00	423,00	293,00	227,00	195,00
GEP 105-105-1		566,00	313,00	187,00	121,00	91,00
GEP 150-150-1		571,00	318,00	192,00	126,00	96,00
GEP 210-210-1		597,00	344,00	218,00	152,00	122,00
GEP 300-300-1		638,00	385,00	259,00	193,00	163,00
Dubbelsidig montering						
GEP 105-150-2	GEP 150-105-2	598,00	346,00	219,00	154,00	123,00
GEP 150-210-2	GEP 210-150-2	620,00	366,00	238,00	176,00	145,00
GEP 210-300-2	GEP 300-210-2	676,00	424,00	295,00	233,00	202,00
GEP 300-420-2	GEP 420-300-2	770,00	520,00	393,00	328,00	297,00
GEP 105-105-2		595,00	343,00	216,00	151,00	120,00
GEP 150-150-2		603,00	350,00	224,00	158,00	128,00
GEP 210-210-2		648,00	395,00	269,00	203,00	173,00
GEP 300-300-2		715,00	463,00	337,00	271,00	241,00
Till�gg till skyltlar i plast		1-4 st.	5-9 st.	10-24 st.	25-49 st.	50+ st.
GEP-T	Dubbelh�ftandetejp	37,00	23,00	13,00	7,00	5,00
GEP-M	Magnettejp	37,00	23,00	13,00	7,00	5,00
GEP-F	Skumtejp	37,00	23,00	13,00	7,00	5,00

GEA

Färdigmonterade skyltar på aluminium



- ≡ Pris per styck
- △ Enkelsidigt eller dubbelsidigt utförande
- Inkl. hål i varje hörn för montering
- Finns i flera färger

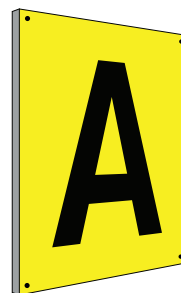

Art.nr (L x H)	Art.nr (L x H)	1-4 st.	5-9 st.	10-24 st.	25-49 st.	50+ st.
GEA 105-150-1	GEA 150-105-1	564,00	311,00	187,00	120,00	89,00
GEA 150-210-1	GEA 210-150-1	601,00	348,00	222,00	156,00	126,00
GEA 210-300-1	GEA 300-210-1	640,00	387,00	263,00	196,00	165,00
GEA 300-420-1	GEA 420-300-1	753,00	500,00	372,00	309,00	274,00
GEA 105-105-1		562,00	309,00	183,00	117,00	87,00
GEA 150-150-1		587,00	335,00	208,00	143,00	112,00
GEA 210-210-1		627,00	374,00	248,00	182,00	152,00
GEA 300-300-1		698,00	446,00	319,00	254,00	223,00
Dubbelsidig montering						
GEA 105-150-2	GEA 150-105-2	595,00	342,00	217,00	152,00	120,00
GEA 150-210-2	GEA 210-150-2	639,00	386,00	257,00	195,00	164,00
GEA 210-300-2	GEA 300-210-2	703,00	454,00	326,00	258,00	228,00
GEA 300-420-2	GEA 420-300-2	848,00	598,00	472,00	406,00	376,00
GEA 105-105-2		591,00	339,00	213,00	147,00	117,00
GEA 150-150-2		619,00	366,00	240,00	174,00	144,00
GEA 210-210-2		678,00	425,00	299,00	233,00	203,00
GEA 300-300-2		776,00	523,00	397,00	331,00	301,00
Tillägg till skyltar i aluminium		1-4 st.	5-9 st.	10-24 st.	25-49 st.	50+ st.
GEA-T	Dubbelhäftandetejp	37,00	23,00	13,00	7,00	5,00
GEA-M	Magnettejp	37,00	23,00	13,00	7,00	5,00
GEA-F	Skumtejp	37,00	23,00	13,00	7,00	5,00

TVA

Tryckt vinklad hållare med tejp, vinyl monteras på hållare



- ≡ Pris per styck
- △ Med vinkel 27° eller 45°
- Monteringskostnad tillkommer



Art.nr (L x H)	Art.nr (L x H)	1-24 st.	25-99 st.	100-249 st.	250-499 st.	500+ st.
GE 400-70		52,90	35,00	26,00	20,60	18,80
TVA 400-70 V27	TVA 400-70 V45	70,50	40,50	25,50	16,50	13,50
GE 500-70		57,00	39,10	30,10	24,70	22,90
TVA 500-70 V27	TVA 500-70 V45	71,30	41,30	26,30	17,30	14,30
GE 600-70		61,00	43,00	34,00	28,60	26,90
TVA 600-70 V27	TVA 600-70 V45	73,40	43,40	28,40	19,40	16,40
GE 700-70		65,00	47,00	38,00	32,70	30,90
TVA 700-70 V27	TVA 700-70 V45	75,30	45,30	30,30	21,30	18,30
GE 800-70		69,80	51,90	42,90	37,50	35,70
TVA 800-70 V27	TVA 800-70 V45	77,20	47,20	32,20	23,20	20,20
MONT. 01	Tillägg Montering	12,40	10,50	10,10	9,70	9,30

GET

Skyltar och etiketter anpassade för att användas till tak, gavel och portar.



- ☰ Pris per styck
- △ Finns i olika utförande
- Inkl. hål i varje hörn för montering



Den 4-sidiga takskylden levereras omonterad tillsammans med vinkellister.

Art.nr (L x H)	Produkt	1-3 st.	4-9 st.	10-24 st.	25-49 st.	50+ st.
GET 500-500-1	Skylt, 1-sidig	1 700,00	585,00	445,00	365,00	335,00
GET 500-700-1	Skylt, 1-sidig	1 785,00	670,00	530,00	445,00	420,00
GET 600-420-1	Skylt, 1-sidig	1 740,00	625,00	485,00	405,00	374,00
GET 700-500-1	Skylt, 1-sidig	1 785,00	670,00	530,00	445,00	420,00
GET 1035-1000-1	Skylt, 1-sidig	2 155,00	1 040,00	905,00	820,00	790,00
GET 1090-1000-1	Skylt, 1-sidig	2 170,00	1 060,00	920,00	835,00	805,00
GET 500-500-2	Skylt, 2-sidig	1 875,00	760,00	620,00	540,00	510,00
GET 500-700-2	Skylt, 2-sidig	2 020,00	905,00	765,00	680,00	655,00
GET 600-420-2	Skylt, 2-sidig	1 945,00	835,00	695,00	610,00	580,00
GET 700-500-2	Skylt, 2-sidig	2 020,00	905,00	765,00	680,00	655,00
GET 500-500-4	Skylt, 4-sidig	3 130,00	1 820,00	1 655,00	1 560,00	1 525,00
GET 500-700-4	Skylt, 4-sidig	3 565,00	2 255,00	2 090,00	1 995,00	1 960,00
GET 700-500-4	Skylt, 4-sidig	3 465,00	2 155,00	1 990,00	1 895,00	1 860,00
GE 610-450	Vinyletikett	1 290,00	375,00	260,00	190,00	165,00
GEA 610-450-1	Skylt, 1-sidig, metall	2 515,00	910,00	705,00	585,00	545,00

System för upphängning

Art.nr	Produkt	1-3 st.	4-9 st.	10-24 st.	25-49 st.	50+ st.
OKS 1001	Galge för plastficka, cc 250 mm	93,00	83,00	73,00	63,00	53,00
OKS 2001	Hängverktyg teleskop, 1.0 till 1.7 meter	395,00	385,00	375,00	365,00	355,00
OKS 3001	Kedja för upphängning, 30 meter på rulle	704,00	694,00	684,00	674,00	664,00
OKS 4001	Krok C 40x2 mm, för tak, 20 st/fp	71,00	61,00	51,00	41,00	31,00
OKS 5001	Displayrör 2 meter, silver, aluminium	529,00	519,00	509,00	499,00	489,00
OKS 5002	Krok, displayrör 25 st/fp	264,00	244,00	224,00	204,00	184,00
OKS 5003	Skarvdel, displayrör, 10 st/fp	373,00	353,00	333,00	313,00	293,00



OKS 1001



OKS 3001



OKS 4001



OKS 5001

SK & GS

Omonterad skylt som passar T & GE-serie



- ≡ Pris per st
- △ I rak (SK) eller i 90° vinklad (GS) utförande
- Montering med tejp

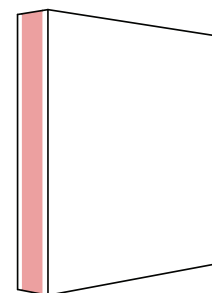
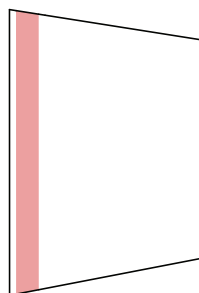

Art.nr (L x H)	1-4 st.	5-9 st.	10-24 st.	25-49 st.	50+ st.
SK 75-150	27,90	23,90	21,90	20,90	17,90
SK 150-150	29,80	25,80	23,80	22,80	19,80
SK 100-210	29,80	25,80	23,80	22,80	19,80
SK 200-210	33,00	29,00	27,00	26,00	23,00
SK 210-300	38,30	34,30	32,30	31,30	28,30
SK 300-210	43,50	39,50	37,50	36,50	33,50
SK 420-300	64,80	60,80	58,80	57,80	54,80
GS 75-150	40,80	36,80	34,80	33,80	26,80
GS 150-150	42,50	38,50	36,50	35,50	28,50
GS 100-210	42,50	38,50	36,50	35,50	28,50
GS 200-210	45,70	41,70	39,70	38,70	31,70
GS 210-300	49,50	45,50	43,50	42,50	35,50
GS 300-210	54,40	50,40	48,40	47,40	40,40
GS 420-300	81,60	77,60	75,60	74,60	67,60

GBA & GBB

Vinklad skyddad hållare som passar till gångar



- ≡ Pris per styck
- △ För gångar
- GBA - Montering med tejp
- GBB - Montering med magnet

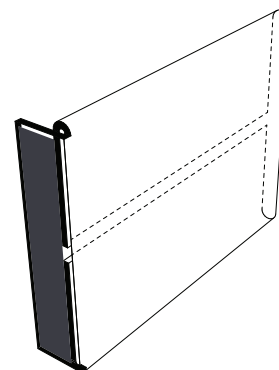
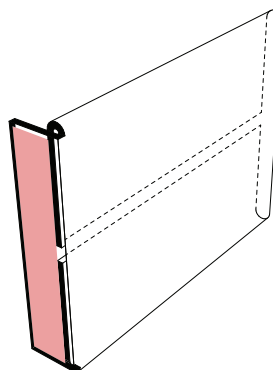

Art.nr (L x H) stående	Art.nr (L x H) liggande	1-4 st.	5-9 st.	10-24 st.	25-49 st.	50+ st.
GBA 105-150	GBA 150-105	50,00	45,00	40,00	35,00	33,00
GBA 150-210	GBA 210-150	52,00	47,00	42,00	37,00	35,00
GBA 210-300	GBA 300-210	58,00	53,00	48,00	43,00	41,00
GBA 300-420		65,00	60,00	55,00	50,00	48,00
GBB 105-150	GBB 150-105	73,00	68,00	63,00	58,00	45,00
GBB 150-210	GBB 210-150	79,00	74,00	69,00	64,00	51,00
GBB 210-300	GBB 300-210	85,00	80,00	75,00	70,00	57,00
GBB 300-420		103,00	98,00	93,00	88,00	75,00

Informationshållare

Våra informationshållare har flera användningsområden – gemensamt är att de lyfter fram budskapet och ökar därmed värdet på det du vill säga.

Fördelen med en informationshållare är att den skyddar anslaget, håller den snyggt och prydligt på plats och det är lätt att byta information.

Som så mycket annat som vi tillverkar så har våra informationshållare anpassningar för just den rätta användningen.

Man kan få en informationshållare med magnet, så den är flyttbar, eller med skumtejp, för en mer permanent montering.

Vi har informationshållare med färgad ram. Färgkodning är ett bra hjälpmedel för att säkerställa att informationen når rätt mottagare.

Våra hållare med färgad ram finns i flera utföranden, för golv, tavlor och även i olika former.

Hållare finns också med färgad ram och öppen framsida, utmärkt för dokument att skriva direkt på.

Vi har också informationsskyltar där informationen är utbytbar och utmärkt till lagergångar.

Våra informationstavlor återfinns på kontor, i butiker, på lager och i produktionsmiljöer.

IA & IAM

Skyddad hållare som håller information fri från smuts.



- ≡ 10 st/förpackning
- △ För tavlor
- IA# - Montering med skumtejp
- IA#M - Montering med magnet

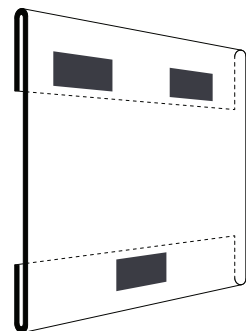
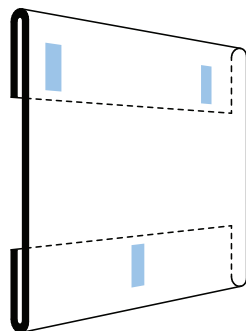

Art.nr (L x H) stående	Art.nr (L x H) liggande	1-3 förp.	4-9 förp.	10-24 förp.	25-49 förp.	50+ förp.
IA6 105-150 F	IA6 150-105 F	231,00	206,00	201,00	191,00	176,00
IA5 150-210 F	IA5 210-150 F	238,00	213,00	208,00	198,00	183,00
IA4 210-300 F	IA4 300-210 F	277,00	252,00	247,00	237,00	222,00
IA3 300-420 F	IA3 420-300 F	395,00	370,00	365,00	355,00	340,00
IA6M 105-150 F	IA6M 150-105 F	256,00	231,00	226,00	216,00	201,00
IA5M 150-210 F	IA5M 210-150 F	275,00	250,00	245,00	235,00	220,00
IA4M 210-300 F	IA4M 300-210 F	338,00	313,00	308,00	298,00	283,00
IA3M 300-420 F	IA3M 420-300 F	505,00	480,00	470,00	460,00	445,00

IAM - Färgad ram

Färgad ram ger möjlighet att kategorisera budskap.



- ≡ 10 st/förpackning
- △ För tavlor
- Montering med magnet

Ramen finns i flera färger.

- Gul
- Vit
- Svart
- Röd
- Grön
- Blå

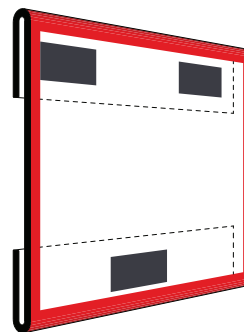

Art.nr (L x H) stående	Art.nr (L x H) liggande	1-3 förp.	4-9 förp.	10-24 förp.	25-49 förp.	50+ förp.
IA5M 150-210 # F	IA5M 210-150 # F	355,00	340,00	330,00	320,00	310,00
IA4M 210-300 # F	IA4M 300-210 # F	422,00	397,00	392,00	382,00	367,00
IA3M 300-420 # F	IA3M 420-300 # F	670,00	645,00	640,00	630,00	615,00

IBA & IBB

Informationshållare för tavlor med färgad ram.



- ≡ 10 st/förpackning
- △ För tavlor
- IBA - Montering med skumtejp
- IBB - Montering med magnet

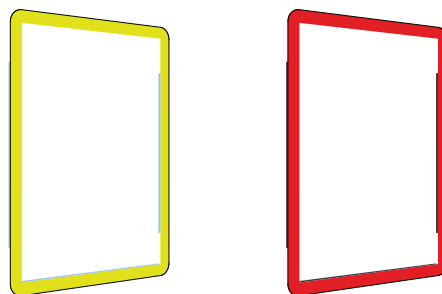

Ramen finns i färgerna:

- Gul
- Vit
- Röd
- Grön
- Blå
- Grå

Art.nr (L x H x R)	1-3 förp.	4-9 förp.	10-24 förp.	25-49 förp.	50+ förp.
IBA 150-210 # F	286,00	261,00	256,00	246,00	221,00
IBA 210-300 # F	347,00	322,00	317,00	307,00	282,00
IBA 300-420 # F	484,00	459,00	454,00	444,00	419,00
IBB 150-210 # F	328,00	303,00	298,00	288,00	263,00
IBB 210-300 # F	400,00	375,00	370,00	360,00	335,00
IBB 300-420 # F	564,00	539,00	534,00	524,00	499,00

IBO

Informationshållare med öppen framsida.



- ≡ 10 st/förpackning
- △ För tavlor
- Montering med magnet

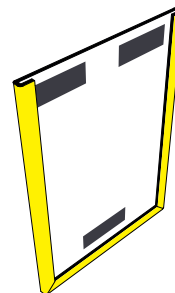

Ramen finns i färgerna:

- Gul
- Röd
- Grön
- Blå
- Grå

Art.nr (L x H x R)	1-3 förp.	4-9 förp.	10-24 förp.	25-49 förp.	50+ förp.
IBO 210-300-12 # F	810,00	785,00	780,00	770,00	745,00
IBO 300-420-12 # F	885,00	860,00	855,00	845,00	820,00

IBF & IBK

Informationshållare för golv med breda ramar.



- ≡ 10 st/förpackning
- △ För golv
- Montering med tejp
- IBF har fyra slutna sidor, IBK har tre slutna sidor

Ramen finns i färgerna:

- Gul
- Vit
- Röd
- Grön
- Blå
- Transparent
- Gul/svarta ränder

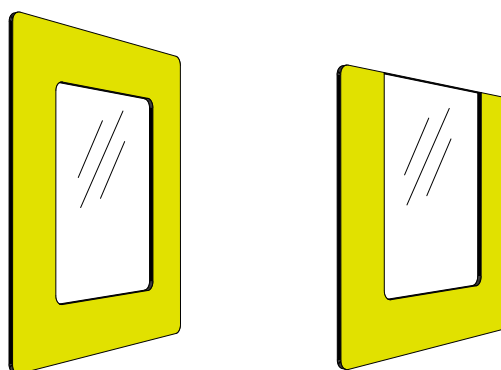

Art.nr (L x H)	1-3 förp.	4-9 förp.	10-24 förp.	25-49 förp.	50+ förp.
IBF 150-210 # F	467,00	442,00	437,00	427,00	402,00
IBF 210-300 # F	572,00	547,00	542,00	532,00	507,00
IBK 150-210 # F	450,00	425,00	420,00	410,00	385,00
IBK 210-300 # F	570,00	545,00	540,00	530,00	505,00

IBS

Informationshållare för golv, riktad form



- ≡ 10 st/förpackning
- △ För golv
- Montering med tejp
- Unik form som pil

Ramen finns i färgerna:

- Gul
- Vit
- Röd
- Grön
- Blå
- Transparent
- Gul/svarta ränder

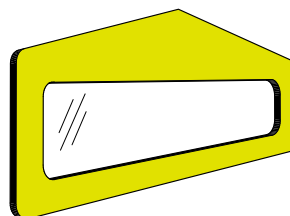

Art.nr (L x H)	1-3 förp.	4-9 förp.	10-24 förp.	25-49 förp.	50+ förp.
IBS 320-100 # F	332,00	307,00	302,00	292,00	267,00

PF

Plastfickor med öljethål för upphängning



- ≡ Pris per styck
- △ Yta av matterad plast som håller reflektioner borta
- CC på öljett enligt spec.
- PF med CC 250 mm passar med OKS 1001 (sid 42)

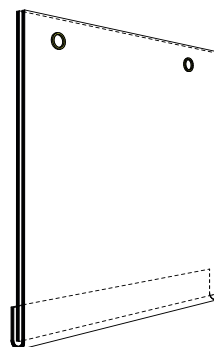

Art.nr (L x H)	Öljett CC	1-24 st.	25-99 st.	100-249 st.	250-499 st.	500+ st.
PF 210-300 D4	150 mm	80,20	50,20	35,20	26,20	23,20
PF 300-210 D4	250 mm	80,00	50,00	35,00	26,00	23,00
PF 300-420 D4	250 mm	91,90	61,90	46,90	37,90	34,90
PF 420-300 D4	250 mm	92,60	62,60	47,60	38,60	35,60
PF 420-600 D4	250 mm	114,70	84,70	69,70	60,70	57,70
PF 600-420 D4	350 mm	160,30	114,00	90,90	77,00	72,40
PF 500-700 D4	320 mm	128,70	98,70	83,70	74,70	71,70
PF 700-500 D4	500 mm	172,40	126,20	103,10	89,20	84,60
PF 700-1000 D4	500 mm	219,50	173,20	150,10	136,20	131,60
PF 1000-700 D4	400/960 mm (4 ölj.)	221,40	175,10	152,00	138,10	133,50

PL

Plastfickor för hållare och upphängning



- ≡ Pris per styck
- △ Yta av matterad plast som håller reflektioner borta
- Ø Går att få med hål för upphängning

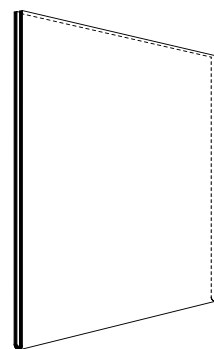

Art.nr (L x H)	1-24 st.	25-99 st.	100-249 st.	250-499 st.	500+ st.
PL 150-210 D4	53,30	31,40	20,50	13,90	11,70
PL 210-150 D4	53,20	31,30	20,30	13,80	11,60
PL 210-300 D4	57,20	35,40	24,40	17,90	15,70
PL 300-210 D4	57,20	35,40	24,40	17,90	15,70
PL 300-420 D4	65,50	43,70	32,70	26,20	24,00
PL 420-300 D4	65,50	43,70	32,70	26,20	24,00

EDB

Plastficka för bl.a. instick i hyllkantslist



- ≡ Pris per styck
- △ Yta av mätterad plast som håller reflektioner borta

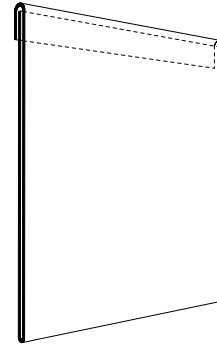

Art.nr (L x H)	1-24 st.	25-99 st.	100-249 st.	250-499 st.	500+ st.
EDB 150-210 D4	70,30	40,30	25,30	16,30	13,30
EDB 210-150 D4	70,40	40,40	25,40	16,40	13,40
EDB 210-300 D4	74,00	44,00	29,00	20,00	17,00
EDB 300-210 D4	74,30	44,30	29,30	20,30	17,30
EDB 300-420 D4	84,70	54,70	39,70	30,70	27,70
EDB 420-300 D4	84,70	54,70	39,70	30,70	27,70

KPP

Monteras runt pallfot, fäster med kardborre. Kompletteras med en etikethållare eller en vinyletikett som fästes direkt på hållaren.



- ≡ Pris per styck
- △ För pallfot
- Finns endast i gult material

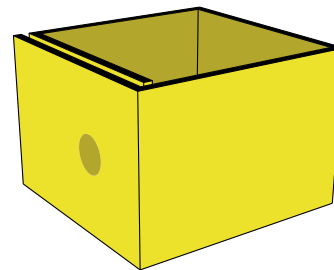

Art.nr (L x H)	1-4 st.	5-9 st.	10-24 st.	25-49 st.	50+ st.
KPP 100-75-0,5 Y	57,00	42,00	37,00	32,00	27,00
KPP 145-75-0,5 Y	58,00	43,00	38,00	33,00	28,00

Korthållare

För att enkelt kunna märka upp innehåll i pallar med krage erbjuder vi ett antal olika hållare. Våra korthållare är tillverkade i transparent plast vilket gör dem väldigt slitstarka och lätta att hantera vid frekvent ändring av märkningen.

Vill man underlätta bytet av information eller göra noteringar om utfört arbete fungerar en korthållare med öppen framsida bäst (KPB).

Önskar man skydda informationen från smuts och fukt så fungerar en sluten hållare bättre. För att underlätta byte av märkning finns ett tumgrepp på baksidan (KPS).

Krävs det en längre hållbarhet på korthållaren så finns den i tjockare material (KPA).

Har man ett större torgområde med pallar så behövs pallkragsmärkningen lyftas upp för bättre läsbarhet och översyn. Här passar vår korthållare i stående utförande utmärkt (KPC)

Inom 5S/lean används färg för att signalera bl.a. godkänt eller spärrat gods. Vi har en tvåfärgad pallkrage hållare som är värdbar för att signalera en grön sida och en röd sida (KPK).

Ibland vill man skydda sitt innehåll inom pall & pallkragar från smuts, damm och skvätt/spill, detta görs enkelt med en stor transparent plast skiva - finns i två storlekar för EUR-pall och EUR-halvpall (TPL).

Med egen tillverkning har vi möjlighet att gå utanför standardformatet och utförande på hållarna. Kontakta oss så skall vi hjälpa dig.

KPB

Korthållare med öppen framsida



- ≡ 50 st/förpackning
- △ För pallkragar
- △ V90: 90° grader flik för instick

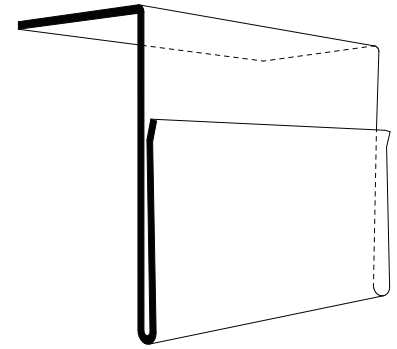
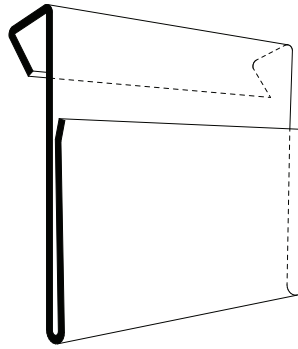

Art.nr (L x H)	1-3 förp.	4-9 förp.	10-24 förp.	25-49 förp.	50+ förp.
KPB 210-155 F	820,00	795,00	785,00	775,00	750,00
KPB 300-210 F	1 530,00	1 505,00	1 495,00	1 485,00	1 460,00
KPB 210-150 V90 F	1 185,00	1 160,00	1 150,00	1 140,00	1 115,00
KPB 300-210 V90 F	1 665,00	1 640,00	1 630,00	1 620,00	1 595,00

KPS

Korthållare med skyddad framsida



- ≡ 50 st/förpackning
- △ För pallkragar
- △ V90: 90° grader flik för instick

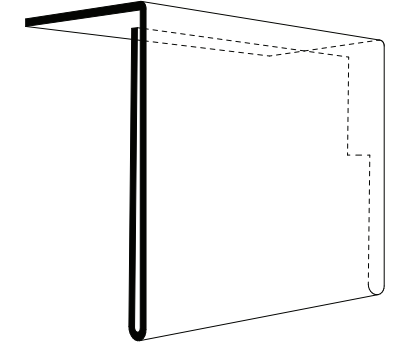
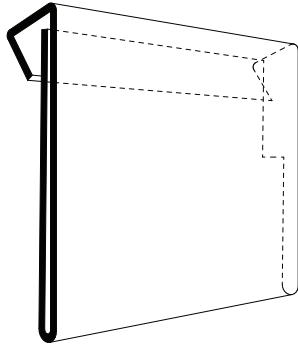

Art.nr (L x H)	1-3 förp.	4-9 förp.	10-24 förp.	25-49 förp.	50+ förp.
KPS 210-155 F	775,00	750,00	740,00	730,00	705,00
KPS 300-210 F	1 080,00	1 055,00	1 045,00	1 035,00	1 010,00
KPS 210-160 V90 F	885,00	860,00	850,00	840,00	815,00
KPS 300-210 V90 F	1 330,00	1 305,00	1 295,00	1 285,00	1 260,00

KPL & KPA

Korthållare med öppen baksida



- ≡ 50 st/förpackning
- △ För pallkragar
- KPA har tjockare material

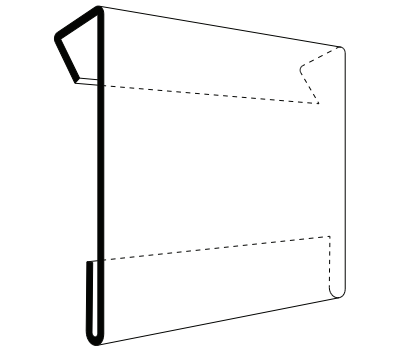
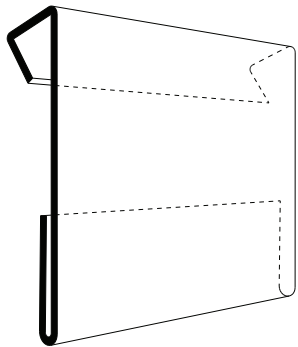

Art.nr (L x H)	1-3 förp.	4-9 förp.	10-24 förp.	25-49 förp.	50+ förp.
KPL 210-155 F	655,00	630,00	620,00	610,00	585,00
KPA 210-155 F	730,00	705,00	695,00	685,00	660,00

KPC

Korthållare för pallram i stående utförande



≡ 50 st/förpackning
△ För pallkragar

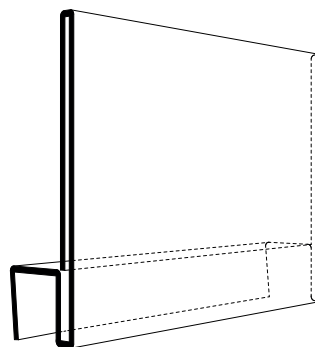

Art.nr (L x H)	1-3 förp.	4-9 förp.	10-24 förp.	25-49 förp.	50+ förp.
KPC 210-150 F	1 385,00	1 360,00	1 350,00	1 340,00	1 315,00
KPC 300-210 F	1 850,00	1 825,00	1 815,00	1 805,00	1 780,00

KPK

Märkning för pallram med olika färg signalement



≡ Pris per styck
△ För pallkragar

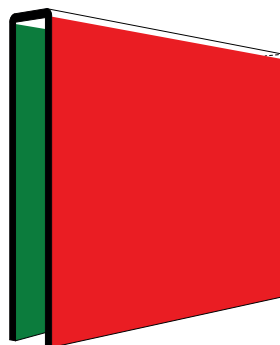

Art.nr (L x H)	Färg	1-4 st.	5-9 st.	10-24 st.	25-49 st.	50+ st.
KPK 210-150 RG	Röd/Grön	52,00	37,00	32,00	27,00	22,00

SHK

Skyllhållare för pallramar och wellcontainer



≡ Pris per styck

△ Yta av mätterad plast som håller reflektioner borta

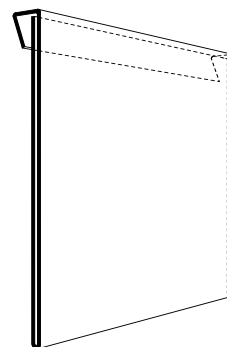

Art.nr (L x H)	1-24 st.	25-99 st.	100-249 st.	250-499 st.	500+ st.
SHK 150-210 D4-7	72,60	42,60	27,60	18,60	15,60
SHK 210-150 D4-7	70,40	40,40	25,40	16,40	13,40
SHK 210-300 D4-7	74,30	44,30	29,30	20,30	17,30
SHK 300-210 D4-7	76,70	46,70	31,70	22,70	19,70
SHK 300-420 D4-7	98,80	64,40	47,30	37,00	33,50
SHK 420-300 D4-7	98,80	64,40	47,30	37,00	33,50
SHK 500-700 D4-7	138,60	100,50	81,40	70,00	66,10
SHK 700-500 D4-7	156,90	110,10	86,70	72,70	68,00

TPL

Mätterat täckplastark underlättar översikten i pallen



≡ Pris per styck

△ För pallar med krage



Art.nr (L x H)	1-4 st.	5-9 st.	10-24 st.	25-49 st.	50+ st.
TPL 750-575 D4	112,00	72,00	47,00	32,00	27,00
TPL 1150-750 D4	138,00	98,00	73,00	58,00	53,00

FM 90-2 W EH 900-22 IA4M 300-210 BL FMA 300-420 EXB 105-39 FMR 90-2 EH 950-18 GES 90-300-1 SK KLP 210-26 W KP 105-26 Y FM 25000-60 Y IA3M 420-300 G RM 250-25 FG IA4M 210-300 W TE 210-150 GES 150-105-1 OKS 5001 SHK 150-210 D4-7 EBVB 210-50 V27 FR IA3 420-300 FMR 60-2 GE 420-300 PM 150-210 EH 210-75 VMA 210-300 W GEA 420-300-2 EBVB 105-100 V27 EBVB 105-40 V45 EX 210-75 IBF 210-300 YBL EH 210-60 VMA 150-210 P EBB 210-300 Y VMF 210-300 FM 60-1 Y GEP 210-300-2 RM 450-57 B EXVB 105-60 V45 FM 60-5 R FMA 90-2 EH 210-50 FMA 24000-60 WR SK 100-210 IA3M 300-420 W MT 20000-25 R KLP 105-30 Y FM 25000-90 Y FMA 210-300 P EBA 210-100 EL 105-39 GEP 300-210-1 IBA 300-420 W GE 105-105 IA6M 150-105 TE 210-30 VSM 130-210 SBB 210-50 TE 150-210 FM 60-5 Y IBF 150-210 Y GBB 210-150 TPL 750-575 D4 IBA 150-210 Y IBA 150-210 G EX 1200-26 IBB 300-420 Y TEJEP 33000-50 YBL FMA 60-4 VL 420 EDB 420-300 D4 FM 90-2 R EBB 210-40 IBA 300-420 Y GEM 100-57 OKS 50 EHV 1230-26 VA 150 AD 1050-25-125 V90-4R KLP 105-40 Y EBVB 105-40 V27 TE 105-75 GES 105-10-2 EXVB 210-60 V45 EHB 950-26 GER 100-40 KLP 210-18 Y KLP 210-22 Y KP 75-18 W RM 350-40 VA FMA 60-3 EBVA 210-60 V45 GE 210-300 FM 90-5 G EH 1000-26 GE 100-47 RM 150-12 B TE 105-100 EBB 105-60 EH 100-26 PF 1000-700 D4 GES 150-105-2 IA3M 300-420 FM 60-3 W VL 210 GES 210-210-1 GEA 210-300-1 EX 1000-26 R EHC 210-30 GEM 150-40 FMA 150-210 EXVB 210-50 V45 ELB 940-26 GE 100-70 PMA 210-300 IBB 210-300 G GEA 105-150-2 IBB 150-210 Y GES 150-150-1 MT 20000-50 W VM 210-300 P EX 1000-26 BL FMR 420-300 GBB 105-150 KLP 210-100 Y FM 60 B SHK 210-150 D4-7 EBA 105-50 KLP 105-75 Y EXB 210-50 KP 105-26 W GEM 200-70 FM 60-1 R FM 90-1 W FMA 90-4 EBA 210-40 FMR 297 GES 420-300-1 TE 210-40 GSS 30-25 SPB 75-150 GES 210-150-2 GET 500-500-4 PL 210-300 D4 MT 50000-25 OKS 5002 EBB 210-75 FR EBVA 210-100 V45 EL 840-26 IA4M 210-300 R PF 300-210 D4 IA6 105-150 KPC 300-210 ELB 940-39 GE 300-47 EX 210-100 VMLP 150-210 E GEA 420-300-1 IBA 300-420 R EBVA 105-60 V45 GEA 150-210-1 GEA 300-300-2 EX 1000-39 PMF 150-210 KP 100-18 W FM 60-3 R KPC 210-150 EHB 105-30 EBA 105-30 IBB 150-210 G KPL 210-155 GEM 200-40 EBVA 105-75 V45 GEP 105-105-1 TE 100-18 FMR 90-3 VMF 210-300 D IBF 210-300 EXB 210-75 FMP 90-4 PF 600-420 D4 EBA 210-30 FM 60-2 R GEP 150-105-1 GEP 105-105-2 VL 300 IBF 210-300 G KPS 300-210 FM 60-4 G VM 150-210 M IBA 300-420 GR RM 450-57 VA EL 840-39 FMP 60-3 GS 210-300 GER 200-40 FMP 90-2 IA4M 300-210 B GES 80-150-1 SK FMS 90-1 GE 100-40 FMA 297 FM 60-2 G FMA 24000-90 WR EXV 105-39 V45 EH 210-30 FM 90-5 R FM 25000-60 G RCF 210-300 GE 610-450 EHB 210-100 GEP 300-300-2 FM 90-5 W KLP 105-50 Y KPP 100-75-0,5 Y EBVA 105-60 V27 EBB 105-30 FM 60 R FM 90 R IBA 300-420 G IBO 210-300-12 Y GES 150-150-2 EBVA 105-100 V45 EH 900-26 GEM 150-25 GEA 300-210-2 IA3M 420-300 BL GE 300-300 FM 60-1 B EBVB 210-50 V45 EBVB 105-75 V27 GBB 150-105 EL 105-26 FM 90-3 R FMA 300-210 SBA 210-40 EHV 100-26 FM 60-3 G EXVB 210-39 V45 GE 300-210 VMS 210-300 GEM 100-40 IA4M 210-300 B GES 210-150-1 FM 60 G FM 90-6 G SK 420-300 VMF 150-210 W GER 150-57 EX 210-50 KLP 210-50 W GE 105-150 GBA 210-150 FM 90-4 R GEC 150-210 VMS 150-210 P GEA 105-150-1 EHV 1230-39 GE 75-25 GE-LGB EHB 210-50 FR GER 75-25 FM 60 Y IBK 150-210 YBL EHB 900-26 VMS 150-210 D IBK 210-300 G GEA 210-210-1 PL 210-150 D4 FM 60-5 B KLP 210-60 Y EDB 300-420 D4 PF 700-500 D4 KPB 210-150 V90 EXVB 210-39 V27 EXVB 105-50 V45 FMR 150-210 IBB 105-60 KP 100-18 Y VMF 150-210 IBB 150-210 GR EBVB 210-60 V45 FMP 150-210 VMS 210-300 P IA3M 300-420 BL FMP 90-5 IBO 210-300-12 B EBA 105-60 KP 100-22 Y FM 90 W EX 100-50 EXB 210-100 EBVA 105-100 V27 KP 75-26 Y VMF 210-300 M TEJEP 33000-50 WR GEM 100-25 TE 105-30 EHB 105-40 GEM 100-47 EHB 210-30 FMP 60-4 VMLP 210-300 E KLP 210-50 Y FM 90-5 B FMP 60 SBB 105-60 FMP 60-5 EHB 105-30 VML 150-210 W GEP 90-1 GET 1035-1000-1 KP 100-26 Y EH 210-10 GEA 90-5 SK 150-150 IBO 210-60 FR SBB 210-60 GER 200-70 SBA 105-60 GER 150-47 FMP 24000-60 YBL GEP 150-150-2 IBB 150-210 BL SHK 300-210 D4-7 EBB 105-40 VMS 150-210 W GE 250-70 IA4M 300-210 W GE 200-57 GSS 70-70 IBK 150-210 R KLP 210-40 Y FMA 24000-60 Y EXB 210-30 KLP 210-30 Y MT 20000-50 R EX 105-75 GE 150-57 GEP 105-150-1 SBA 105-40 GES 150-210-2 EXB 210-60 GEM 250-47 GER 105-105-1 IBB 300-420 GR SHK 300-420 D4-7 GES 300-300-2 GSS 100-70 FMA 60 VM 150-210 D IA6M 105-150 IBO 210-300-12 G EH 105-100 EX 1000-30 ADT 1050-35-125 V90-4R GER 100-25 GEA 150-150-1 MT 20000-50 Y RM 350-40 BG IA3M 420-300 R IBB 300-420 B GER 100-70 GET 500-500-1 TE 105-50 EBB 210-50 FR EBVA 105-50 EXV 105-39 V27 TE 100-22 KLP 210-18 W GER 150-40 GEM 300-57 FM 60-1 G OKH 210 EHV 940-26 KLP 105-30 W RM 150-12 BV VL 105 EXV 210-39 V45 VMF 150-210 M EX 900-26 EFA5 210-150 FMP 210-300 FM 90-4 B SK 300-210 GES 210-300-2 IBF 150-210 G EH 75-22 MT 20000-25 Y VMA 210-300 D GEA 300-420-1 EXB 105-100 EX 885-26 PL 420-300-2 TE 105-26 OKS 3001 IA3M 420-300 B IBB 300-420 R RM 350-40 Y FM 90-2 B IA3M 300-420 G EXV 105-50 V45 AD 290-250-125 V90-4R T 050 IBA 210-300 B VMS 210-300 W GES 300-300-1 IA3M 420-300 TE 75-22 EBVA 105-40 V45 RCP 210-300 IBB 150-210 B EX 1000-26 B FM 60-5 G MT 50000-12 RC 150-210-10 VMS 360 W GES 420-300-2 EBVB 210-75 V27 EBB 210-60 FR EHV 840-26 KLP 105-26 Y GS 300-210 GEM 250-47 EBB 210-60 FM 90-6 Y OKS 2001 EX 105-60 FMR 90 GE 150-25 IA3M 420-300 Y GES 300-420-2 EFA6 150-105 EBVB 210-75 V45 GS 150-150 EBVB 210-60 V27 FR EX 1000-50 KPS 210-160 V90 KP 100-22 W FM 60-1 W GER 100-57 GET 500-700-4 EHV 940-39 EXV 210-50 V45 VMA 210-300 P PL 150-210 D4 IA3M 420-300 W TE 210-60 FM 60-3 Y GEA 150-150-2 KPS 300-210 V90 GE 300-57 EX 1000-75 GES 300-210-1 EHV 940-26 EHC 210-75 GBA 150-105 RM 250-25 LV SK 200-210 FM 90-3 G RM 250-25 Y KPB 210-155 TE 105-150 EBVB 210-50 V27 FMP 90 GEA 105-105-2 FM 90-1 G PF 210-300 D4 FM 90-6 B IBK 210-300 R EH 75-26 GBB 150-210 GEA 300-210-1 GET 600-420-2 EBVA 210-60 V27 OKG 30-60 V90 GE 250-57 T 210 ELB 100-26 TE 105-40 FM 90 Y RM 250-25 BG IA4M 210-300 IBA 150-210 BL GEP 420-300-1 EXV 900-26 V45 IA3M 300-420 R PF 420-600 D4 IBA 300-420 BL GEA 150-105-1 ADT 290-35-125 V90-4R EH 105-50 EBVB 105-75 V45 EHB 105-26 EHV 1230-39 GE 150-150 IBA 150-210 GR EHV 105-26 FM 90-2 Y MT 50000-19 FMA 60-5 EHB 210-75 IBB 210-300 B GEP 210-300-1 EX 210-30 VMLA 150-210 E GSS 50-47 OKS 1001 FMR 210-150 IBB 300-420 BL EBA 210-50 IBF 150-210 EX 940-26 OKS 4001 EH 105-75 VM 210-300 E FM 90-2 G GEM 300-70 GBB 210-300 IBO 300-420-12 B GEP 210-210-1 EL 100-39 FM 60-2 W TE 210-50 GBA 105-150 IA5M 210-150 VM 210-300 W EBVB 105-100 V45 IA4 210-300 IBK 150-210 SPA 75-150 VMF 150-210 D GER 250-47 EHV 840-39 EFA4 300-210 EBVB 210-100 V45 KLP 210-100 W EH 105-40 FM 25000-60 R GEP 420-300-2 IA4M 210-300 G T 300 IA4M 210-300 BL IBA 150-210 W GEA 210-300-2 GEA 300-420-2 VMS 150-210 E EHB 105-75 EBB 105-75 FMP 60-2 EHV 100-39 RCP 150-210 ELB 105-39 EBA 105-40 GEA 610-450-1 ELB 105-26 KPC 210-150 RG RM 450-57 BV GE 200-70 IBF 210-300 B FM 90 G EBA 105-75 VML 210-300 E FM 25000-90 R GE 250-47 EX 1000-26 VMS 150-210 M KP 75-18 Y OKS D19 ADB 290-35-125 V90-4R EHC 210-40 Y GES 210-210-2 EBB 210-75 IBK 210-300 B FMA 420-300 KLP 105-60 W GEP 105-150-2 GS 100-210 IA5 150-210 VMF 150-210 E EXB 105-60 FMA 60-2 EX 1000-100 EX 1000-26 W FM 90-5 Y ELB 840-26 GBA 150-210 FM 25000-90 W FM 10000-88 L GET 1090-1000-1 EXVB 105-60 V27 EBVB 210-100 V27 GBB 300-210 EBVA 105-40 V27 FMP 300-210 GEC 1200-900 IBF 150-210 YBL GER 300-57 OKG 60-60 V90 EHV 840-26 IBB 150-210 W EX 105-50 GEA 210-210-2 EBVA 210-40 V27 EX 1000-60 RM 150-12 LV GE 150-40 KLP 105-100 W PMA 150-210 FMR 300-420 EBVB 210-75 V27 FR IBO 210-300-12 R FMP 60-1 EXB 105-75 VM 150-210 GS 420-300 KLP 105-50 W FM 90-1 R PF 300-420 D4 IBK 210-300 SBA 105-50 GE 200-40 GEM 100-70 EXB 105-50 IBB 300-420 W AD 490-250-125 V90-4R EX 210-39 VM 150-210 P OKH 150 FMS 90-2 RM 350-40 LV GES 105-105-2 SHK 700-500 D4-7 GES 90-200-1 SK IBK 210-300 YBL GEM 250-70 PMF 210-300 EXV 210-39 V27 EXV 210-60 V27 GEP 150-210-1 VMA 150-210 M GEM 75-25 FM 60-2 B GES 105-150-1 EXVB 210-50 V27 KPB 300-210 V90 GEA 150-105-2 IBA 210-300 BL EH 900-18 ELB 840-39 EHB 210-40 T 080 EX 885-39 KLP 210-75 Y GES 300-210-2 EXVB 105-50 V27 FMP 297 KP 100-26 W KLP 105-26 W GEP 150-150-1 EBVA 210-75 V45 GBA 300-210 EH 100-22 GEP 210-210-2 EH 950-22 EH 210-100 FMP 24000-90 YBL EBVB 210-60 V45 FR GEM 150-70 MT 20000-50 G GEM 200-47 FMP 25000-90 B SBA 210-50 GEP 210-150-2 EXV 105-26 V45 EXV 100-26 V45 FMP 24000-60 WR RM 450-57 FG IBA 210-300 G EHV 1230-26 IA5 210-150 EHV 100-39 GSS 90-47 RM 150-12 BG EX 210-60 IBF 210-300 R IBB 210-300 Y EX 1000-18 EXV 940-26 V45 TE 100-26 KLP 210-40 W EXB 210-39 EBVA 105-75 V27 TE 75-18 GE 150-47 VMF 210-300 IBA 210-300 Y GET 500-500-2 GSS 70-47 GBA 300-420 GE 150-105 FM 90-3 Y VM 150-210 E FM 25000-90 G GEA 150-210-2 FMP 24000-90 WR EXV 1000-26 V27 KLP 105-75 W VMS 210-300 D EH 75-18 VMA 150-210 IBB 210-300 GR GEA 105-105-1 GES 80-300-1 SK GES 80-200-1 SK IBF 210-300 Y RM 450-57 BG FMP 90-3 EH 950-26 GEA 210-150-1 EHV 840-39 EHB 210-75 FR FM 60-5 W TPL 1150-70 D4 SBA 210-60 ELB 100-39 EHC 210-50 FMS 90-5 ADT 490-35-125 V90-4R EXB 100-26 EXB 75-18 RM 350-40 FG FM 90-4 G RM 450-57 W FM 90-1 Y GEP 210-150-1 GER 250-70 EHC 210-60 EHV 940-39 FMR 60-4 GES 90-150-1 SK EXB 100-18 EHV 105-12 V27 RM 150-12 Y GEA 300-300-1 FM 90-4 Y GEM 200-57 EBA 210-75 FM 60-4 B VMS 210-300 M IBB 210-300 R VMA 150-210 E VMF 210-300 E FMP 420-300 EXVB 105-39 V27 IA4M 300-210 EBVA 210-40 V45 IBB 210-300 BL EBVB 210-40 V45 EH 100-18 PL 300-210 D4 EX 105-26 GS 75-150 IA4 300-210 EBVB 210-75 V45 FR GEM 250-57 FM 25000-60 W FM 60-4 Y GER 200-57 FMS 90-6 IBK 210-300 Y EHV 105-39 EX 100-18 GE 150-210 GER 200-47 GET 700-500-2 EHV 105-26 KLP 105-40 W FM 25000-60 B PF 500-700 D4 IBO 300-420-12 R FM 60-3 B GET 500-700-1 SHK 500-700 D4-7 GE 200-47 EDB 300-210 D4 KLP 210-75 W GER 250-57 EX 885-50 TE 300-210 VMA 150-210 W FM 90-6 R EHB 210-50 ADB 1050-35-125 V90-4R IBB 150-210 R FMR 90-5 GES 210-300-1 VM 210-300 EXB 105-26 ELB 1230-26 GEM 150-47 EL 1230-26 EBB 105-50 TE 210-75 PMP 210-300 GET 600-420-1 EBVB 105-50 V45 EBB 210-30 EXVB 105-39 V45 IA4M 300-210 Y EXV 210-50 V27 IA4M 300-210 R EXV 105-60 V27 TE 105-60 EL 940-26 GEP 300-300-1 GE 150-70 GEP 150-210-2 FM 90 B PMP 150-210 TE 210-100 EXV 105-60 V45 VMS 150-210 EBA 210-60 EBVA 210-50 V45 GER 150-25 RCA 210-300 EXV 105-50 V27 EL 940-39 EL 1230-39 RM 350-40 B GS 200-210 EXVB 210-60 V27 GSS 130-70 SK 75-150 RM 150-12 VA SBB 210-40 GBB 300-420 FMA 210-150 VMA 210-300 M FMA 24000-90 YBL EL 100-26 KLP 210-60 W GEP 300-210-2 EH 1200-26 GE MIP1000 FMR 60-1 FMR 60-3 GEP 300-420-2 EBVB 105-60 V45 FM 90-3 W GSS 45-25 PM 210-300 KORTSYSTEM I GISLAVED AB



Kortsystem i Gislaved AB

40 år • 1983-2023

DS

Diskställ hjälper att få upp budskap till en läsbar nivå



≡ Pris per styck
△ Består av tjockare material

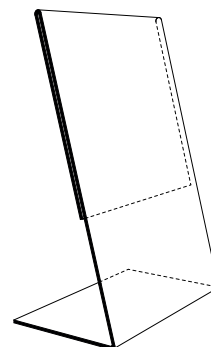

Art.nr (L x H)	1-4 st.	5-9 st.	10-24 st.	25-49 st.	50+ st.
DS 105-150	95,00	80,00	70,00	65,00	60,00
DS 150-210	105,00	90,00	80,00	75,00	70,00
DS 210-300	135,00	120,00	110,00	105,00	100,00
DS 300-210	135,00	120,00	110,00	105,00	100,00
DS 300-420	175,00	160,00	150,00	145,00	140,00
DS 420-300	175,00	160,00	150,00	145,00	140,00

MS

Menyställ skyddar och visar upp budskap från båda sidor



≡ Pris per styck
△ Består av tjockare material

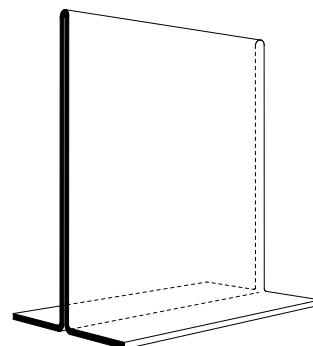

Art.nr (L x H)	1-4 st.	5-9 st.	10-24 st.	25-49 st.	50+ st.
MS 105-150	110,00	95,00	85,00	80,00	75,00
MS 150-210	120,00	105,00	95,00	90,00	85,00
MS 210-300	145,00	130,00	120,00	115,00	110,00
MS 300-210	145,00	130,00	120,00	115,00	110,00
MS 300-420	185,00	170,00	160,00	155,00	150,00
MS 420-300	185,00	170,00	160,00	155,00	150,00

Lean Produktion

Skapa ordning och reda i produktionen. Markera var vagn ska stå och vart personal ska gå. Lean handlar också om tavlor som rot-analys och s.a.f.e.r.

GEC

Tryckt vinyl som monteras på en whiteboardtavla. Vynlen har en whiteboard yta.



≡ Pris per styck
△ Finns i flera former

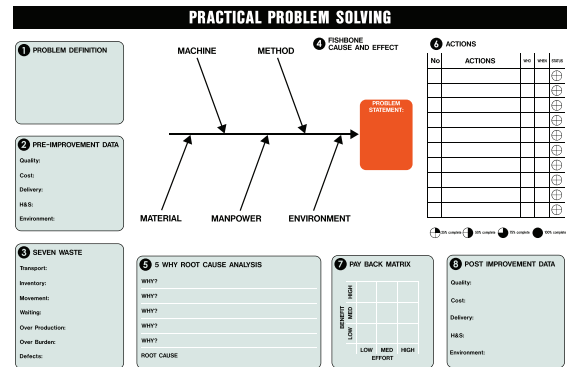

Art.nr (L x H)	Produkt	1 st.	2 st.	3 st.	4 st.	5+ st.
GEC 1200-900	Whiteboard vinyl, tryckt panel	3 060,00	2 410,00	2 195,00	2 085,00	2 020,00
GEC 900-600	Whiteboard vinyl, tryckt panel	2 190,00	1 540,00	1 325,00	1 215,00	1 150,00
GEC 150-210	Whiteboard vinyl, tryckt panel	1 360,00	710,00	495,00	385,00	320,00

VSM

Magnetetiketter för att visualisera produktion. Finns flera pack med olika symboler.



≡ Pris per styck

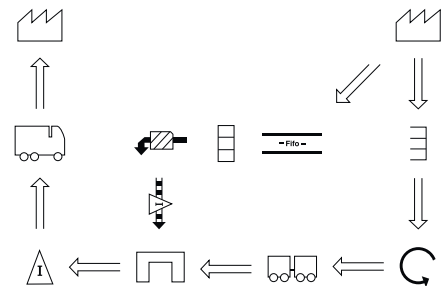

Art.nr	Produkt	1 st.	2 st.	3 st.	4 st.	5+ st.
VSM 130	Kit för tavla, 74x105 mm, magnet, 26x5st	2 230,00	1 435,00	1 170,00	1 035,00	960,00
VSM 5	Del av kit för tavla, 74x105 mm, 5 st, enl.spec.	1 355,00	690,00	470,00	360,00	295,00

KT

Vår kanban kit innehåller en samling av våra produkter för att bygga en egen kanbantavla.



≡ Pris per styck

Art.nr	Produkt	1 st.	2 st.	3 st.	4 st.	5+ st.
KT	Kanban kit	3 735,00	2 920,00	2 650,00	2 515,00	2 435,00

Vår kanban kit innehåller dessa produkter:

- 60 st Etiketthållare 150x170 mm, vinklad 27°, magnet, PETG - Artnr: **TVB 150-170-1,5 V27**
- 1 st Informationstavla 300x210 mm, magnet, liggande A4, vit - Från artnr: **IA4M 300-210 W F**
- 1 st Informationstavla 300x210 mm, magnet, liggande A4, blå - Från artnr: **IA4M 300-210 B F**
- 1 st Informationstavla 300x210 mm, magnet, liggande A4, gul - Från artnr: **IA4M 300-210 Y F**
- 1 st Magnetband 200x50 mm, 0,6 mm tjock, vit - Från artnr: **MT 20000-50 W**
- 1 st Magnetband 200x50 mm, 0,6 mm tjock, blå - Från artnr: **MT 20000-50 B**
- 1 st Magnetband 200x50 mm, 0,6 mm tjock, gul - Från artnr: **MT 20000-50 Y**

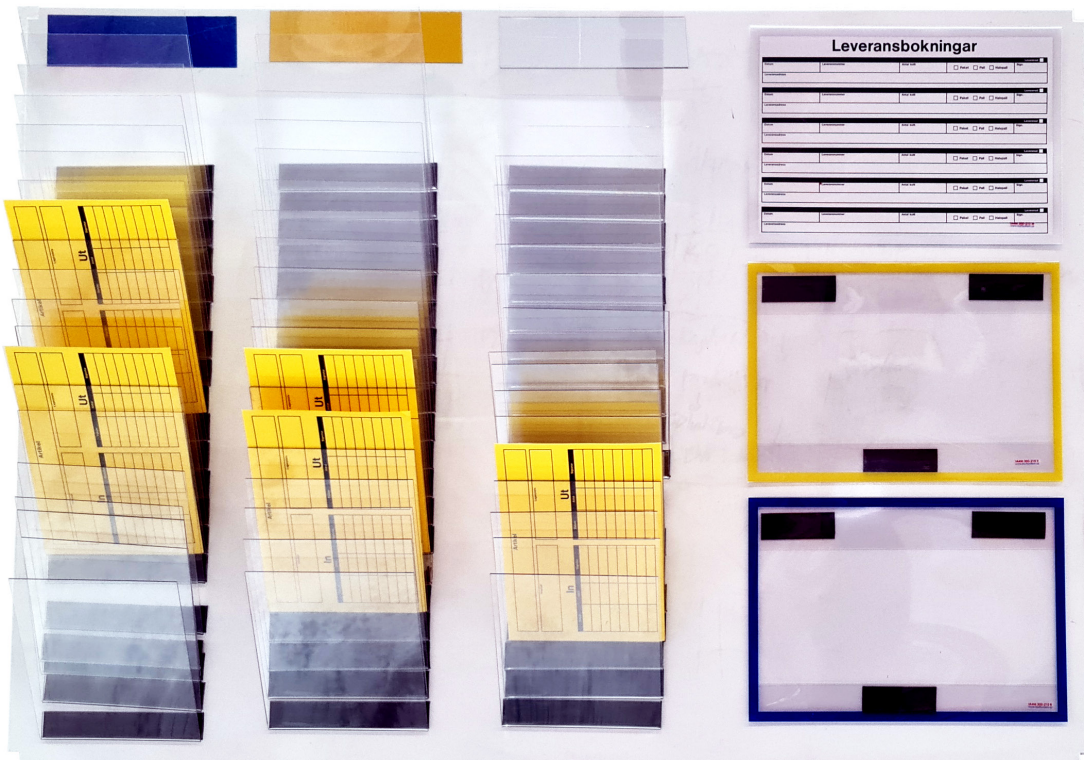

Monteringsförslag

Hjälpmedel

Olika produkter för rengöring och montering samt borttagning av vinyl.



≡ Pris per styck

Art.nr	Produkt	1 st.	2 st.	3 st.	4 st.	5+ st.
GE MIP1000	ImagePerfect Surface Cleaner Pro, 1 Liter Sprayflaska	355,00	335,00	325,00	315,00	305,00
GE-LG	Lil-gripper, vinyl borttagare, plast	310,00	290,00	280,00	270,00	230,00
GE-LGB	Lil-gripper, 100 st blad, plast	800,00	780,00	770,00	760,00	720,00



GE MIP1000



GE-LG



GE-LGB

Nyheter

GEF

Detta år har vi några nyheter till vårt vinyl sortiment. En av dessa är vinyletiketter till frysrums. Etiketten har ett speciellt klister som fäster och härdar i arbetstemperatur på -5 grader. Utmärkt att monteras på en aktiv frys.

Produkten startar på sidan 25

RME

En annan vinyl nyhet är en etikett som passar lågenergiytor.

Vår standardvinyl GE lämpar sig inte för lågenergiytor, som matta, porösa eller feta ytor. För dessa ytor passar RME bäst. Fungerar bra även för märkning på wellpapp, trä, plastback och strukturlackade plåt ytor.

Produkten startar på sidan 26

TVA

Alla ställage balkar är inte raka/platta, t.ex. Z-balk eller Y-balk har vinklade ytor, detta gör att våra vinyletiketter inte får den ideala vinkeln för läsbarhet. Lösningen är en TVA, som är en hållare som är vinklad 27 eller 45 grader. Till denna vinklade hållare fäster man vår vinyl och vinkeln gör att märkningen blir läsbar även på höga höjder.

Produkten startar på sidan 41

IBS

En efterfrågad produkt som är baserad på vår IBF. Detta är en informationshållare till golv, utformad som en pil/riktning och håller informationen permanent på plats. Utmärkt till större torgområden med pallar.

Produkten startar på sidan 47

DS

Diskställ hjälper att få upp budskap till en läsbar nivå. Utmärkt att placera i receptioner, restaurang, butiker eller evenemang.

Produkten startar på sidan 55

MS

Menyställ skyddar och visar upp budskap från båda sidor. Utmärkt att placera i restaurang som meny, allmän information eller marknadsföring av evenemang.

Produkten startar på sidan 55



Kortsystem i Gislaved AB
Verkstadsgatan 6 • Box 277 • SE-332 25 Gislaved
Telefon +46(0)371-22 24 44
info@kortsystem.se • www.kortsystem.se